



**Закрытое Акционерное Общество  
«ТЮМЕНСКИЙ НАУЧНО-  
ИССЛЕДОВАТЕЛЬСКИЙ И ПРОЕКТНЫЙ  
ИНСТИТУТ НЕФТИ И ГАЗА»  
Свидетельство № П-2016-025 от 08.11.2016г.**



Экз. \_\_\_\_\_

**Документация по планировке территории**

**Обустройство Пуглалымского нефтяного месторождения. Кустовая площадка  
№6**

**2018**



Закрытое Акционерное Общество  
«ТЮМЕНСКИЙ НАУЧНО-  
ИССЛЕДОВАТЕЛЬСКИЙ И ПРОЕКТНЫЙ  
ИНСТИТУТ НЕФТИ И ГАЗА»

Свидетельство № П-2016-025 от 08.11.2016г.

Заказчик - ООО «Восточная транснациональная компания»

Документация по планировке территории

Обустройство Пуглалымского нефтяного месторождения. Кустовая площадка  
№6

Изм. № подл.	
Подпись и дата	
Взам. инв. №	

Заместитель генерального  
директора по производству

К.А. Катаев

2018

**Содержание**

1 Проект планировки территории. Графическая часть .....3

2 Положение о размещении линейных объектов ..... 10

    2.1 Общие положения ..... 10

    2.2 Наименование, основные характеристики и назначение планируемых для размещения линейных объектов ..... 10

        2.2.1 Проектируемые трубопроводы ..... 10

        2.2.2 Автомобильные дороги ..... 13

        2.2.3 ВЛ 6 кВ ..... 14

    2.3 Перечень субъектов Российской Федерации и муниципальных районов, на территориях которых устанавливаются зоны планируемого размещения линейных объектов ..... 15

    2.4 Перечень координат характерных точек границ зон планируемого размещения линейных объектов ..... 16

    2.5 Мероприятия по защите сохраняемых объектов капитального строительства от возможного негативного воздействия в связи с размещением линейных объектов ... 16

    2.6 Мероприятия по сохранению объектов культурного наследия от возможного негативного воздействия в связи с размещением линейных объектов ..... 17

    2.7 Мероприятия по защите территории от чрезвычайных ситуаций природного и техногенного характера ..... 18

    2.8 Мероприятия по охране окружающей среды ..... 20

3 Материалы по обоснованию проекта планировки территории. Графическая часть ... 23

4 Материалы по обоснованию проекта планировки территории. Пояснительная записка 41

    4.1 Описание природно-климатических условий территории, в отношении которой разрабатывается проект планировки территории ..... 41

        4.1.1 Физико-географическое положение ..... 41

        4.1.2 Геологическое строение ..... 42

        4.1.3 Климатическая характеристика ..... 43

    4.2 Обоснование определения границ зон планируемого размещения линейных объектов ..... 43

    4.3 Обоснование необходимости размещения объекта и его инфраструктуры на землях сельскохозяйственного назначения, лесного, водного фондов, землях ООПТ 46

5 Проект межевания территории ..... 54

Список используемых источников ..... 55

Согласовано			
	Взам. инв.		
	Подпись и дата		
	Инв. № подл.		

Изм.	Кол.уч.	Лист	№ док.	Подпись	Дата	Стадия	Лист	Листов
						П	1	57
Разработал		Кулезнев			05.18			
Проверил		Каширин			05.18			
Нач.отдела		Некрасов			05.18			
ГИП		Петров			05.18	ЗАО «ТюменьНИПИнефть» Формат А4		
Документация по планировке территории								

Приложения	Наименование	Примечание
Приложение 1	Письмо №12-47/7344 от 17.03.2017г.	1 л.
Приложение 2	Письмо №04-01-865/17-0 от 10.03.2017г.	2 л.
Приложение 3	Письмо №746 от 15.02.2017г.	1 л.
Приложение 4	Письмо №48-01-0470 от 15.03.2017г.	1 л.
Приложение 5	Письмо №66-02-0251 от 01.03.2017г.	1 л.
Приложение 6	Постановление «О подготовке документации по планировке территории» №308 от 27.11.2017г.	1 л.
Приложение 7	Договор № 2/09/16 от 14.01.2016г.	29 л.
Приложение 8	Договор №4/09/16 от 14.01.2016г.	28 л.
Приложение 9	Договор № 23/09/15 от 28.04.2015г.	20 л.
Приложение 10	Договор № 60/05/12 от 22.02.2012г.	19 л.
Приложение 11	Договор № 61/05/13 от 06.06.2013г.	28 л.
Приложение 12	Договор № 79/05/08 от 17.03.2008г.	15 л.
Приложение 13	Договор № 107/04/07 от 03.12.2007г.	13 л.
Приложение 14	Договор № 108/04/07 от 03.12.2007г.	13 л.
Приложение 15	Договор № 362/05/11 от 22.12.2011г.	14 л.
Приложение 16	Договор № 78/05/08 от 17.05.2008г.	15 л.
Приложение 17	Договор № 33/09/16 от 05.02.2016г.	42 л.
Приложение 18	Договор № 193/09/17 от 31.10.2017г.	35 л.

Инв. № подл.	Подпись и дата	Взам. инв. №							Лист
			Документация по планировке территории						2
Изм.	Кол.уч.	Лист	№ док.	Подпись	Дата				

# 1 Проект планировки территории. Графическая часть

Чертеж красных линий, чертеж границ зон планируемого размещения по проекту "Обустройство Пуглалымского нефтяного месторождения. Кустовая площадка №6"  
Схема совмещения листов  
Масштаб 1 : 25 000

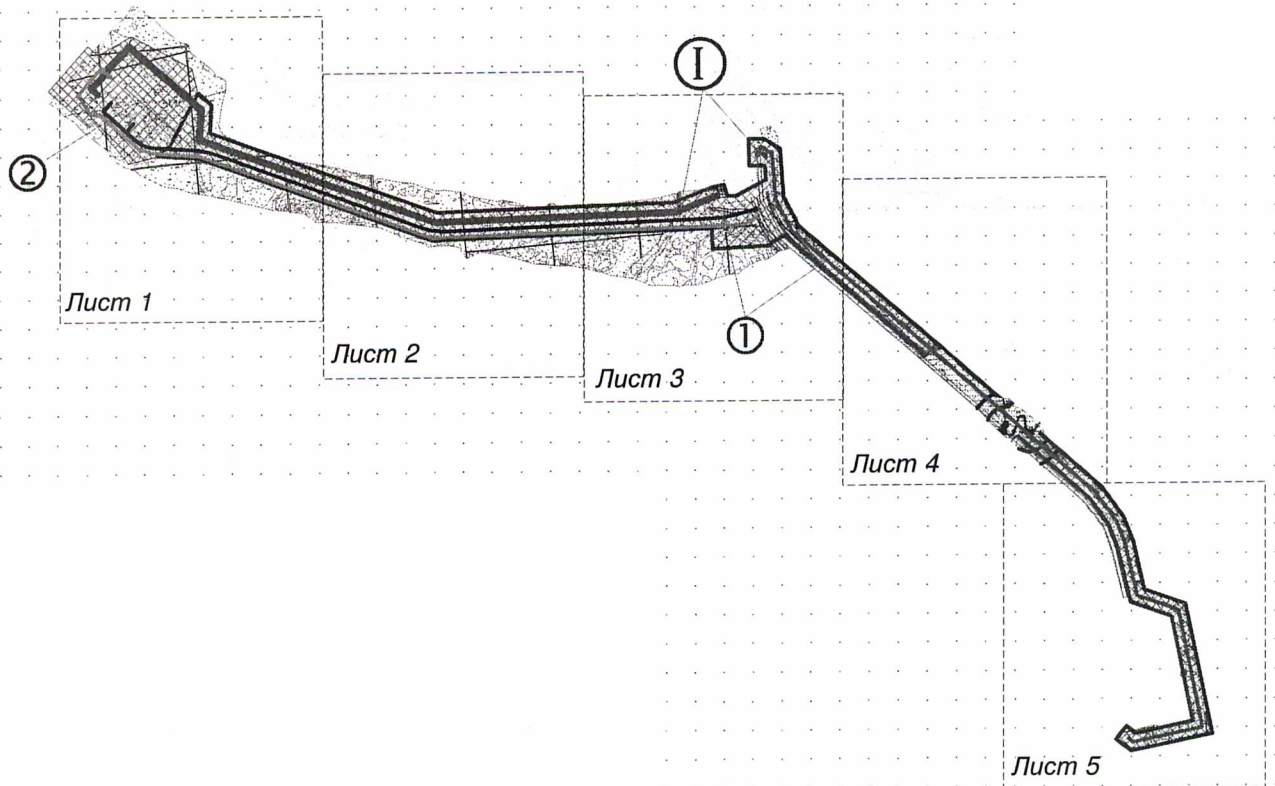

## УСЛОВНЫЕ ОБОЗНАЧЕНИЯ

● <sup>44</sup>	- точки планируемого размещения линейного объекта		- ось проектируемой автомобильной дороги
	- зона планируемого размещения линейного объекта		- ось проектируемого нефтеконденсатопровода
	- границы зон с особыми условиями использования территорий, подлежащие установлению		- проектируемые красные линии
	- ось проектируемой ВЛ		- зона планируемого размещения площадного объекта, на который разработан ГПЗУ

## Экспликация зон планируемого размещения линейного объекта

I - Обустройство Пуглалымского нефтяного месторождения. Кустовая площадка №6

## Экспликация проектируемого линейного объекта

- 1 - Коридор коммуникаций к кустовой площадке № 6
- 2 - Кустовая площадка № 6

Чертеж красных линий, чертеж границ зон планируемого размещения по проекту  
 "Обустройство Пуглалымского нефтяного месторождения. Кустовая площадка №6"  
 Масштаб 1 : 5 000

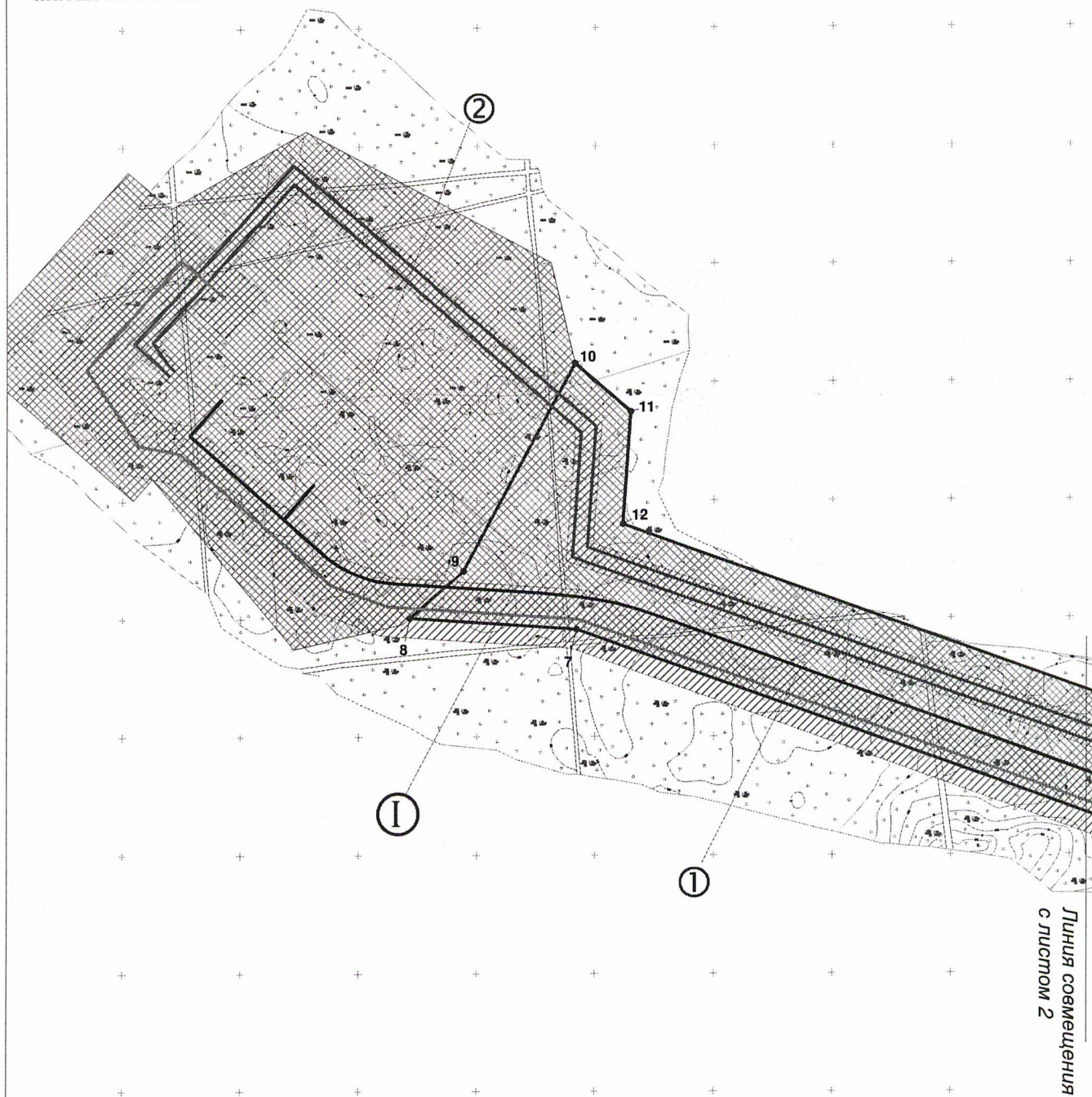

**УСЛОВНЫЕ ОБОЗНАЧЕНИЯ**

● 44	- точки планируемого размещения линейного объекта		- ось проектируемой автомобильной дороги
	- зона планируемого размещения линейного объекта		- ось проектируемого нефтеконденсатопровода
	- границы зон с особыми условиями использования территорий, подлежащие установлению		- проектируемые красные линии
	- ось проектируемой ВЛ		- зона планируемого размещения площадного объекта, на который разработан ГПЗУ

**Экспликация зон планируемого размещения линейного объекта**

I - Обустройство Пуглалымского нефтяного месторождения. Кустовая площадка №6

**Экспликация проектируемого линейного объекта**

1 - Коридор коммуникаций к кустовой площадке № 6  
 2 - Кустовая площадка № 6

Чертеж красных линий, чертеж границ зон планируемого размещения по проекту "Обустройство Пуглалымского нефтяного месторождения. Кустовая площадка №6"  
 Масштаб 1 : 5 000

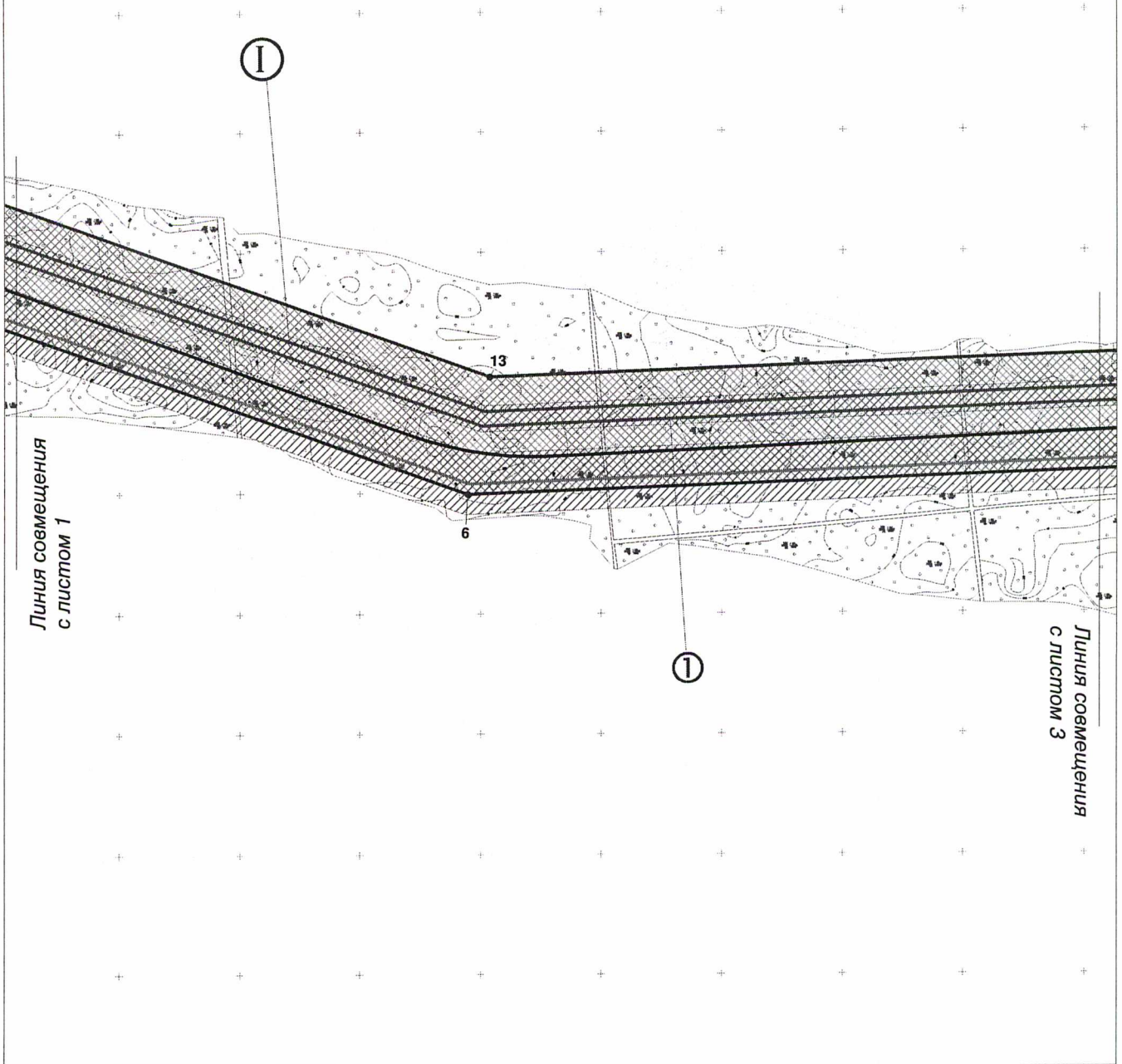

**УСЛОВНЫЕ ОБОЗНАЧЕНИЯ**

<ul style="list-style-type: none"> <li> 44 - точки планируемого размещения линейного объекта</li> <li> - зона планируемого размещения линейного объекта</li> <li> - границы зон с особыми условиями использования территорий, подлежащие установлению</li> <li> - ось проектируемой ВЛ</li> </ul>	<ul style="list-style-type: none"> <li> - ось проектируемой автомобильной дороги</li> <li> - ось проектируемого нефтеконденсатопровода</li> <li> - проектируемые красные линии</li> <li> - зона планируемого размещения площадного объекта, на который разработан ГПЗУ</li> </ul>
---	---

**Экспликация зон планируемого размещения линейного объекта**

I - Обустройство Пуглалымского нефтяного месторождения. Кустовая площадка №6

**Экспликация проектируемого линейного объекта**

1 - Коридор коммуникаций к кустовой площадке № 6  
 2 - Кустовая площадка № 6

Чертеж красных линий, чертеж границ зон планируемого размещения по проекту  
 "Обустройство Пуглалымского нефтяного месторождения. Кустовая площадка №6"  
 Масштаб 1 : 5 000

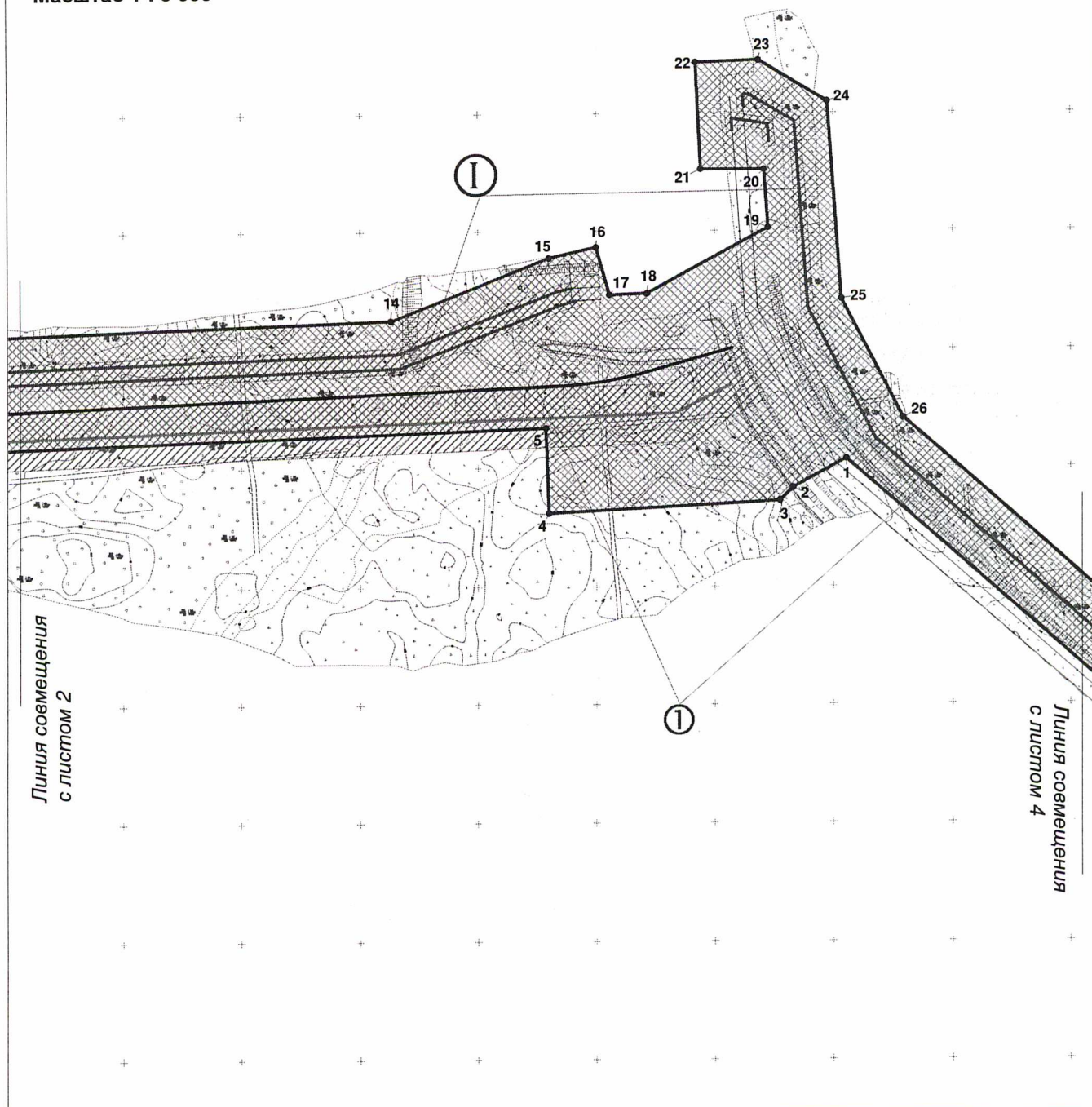

Линия совмещения  
с листом 2

Линия совмещения  
с листом 4

#### УСЛОВНЫЕ ОБОЗНАЧЕНИЯ

● 44	- точки планируемого размещения линейного объекта		- ось проектируемой автомобильной дороги
	- зона планируемого размещения линейного объекта		- ось проектируемого нефтеконденсатопровода
	- границы зон с особыми условиями использования территорий, подлежащие установлению		- проектируемые красные линии
	- ось проектируемой ВЛ		- зона планируемого размещения площадного объекта, на который разработан ГПЗУ

#### Экспликация зон планируемого размещения линейного объекта

I - Обустройство Пуглалымского нефтяного месторождения. Кустовая площадка №6

#### Экспликация проектируемого линейного объекта

1 - Коридор коммуникаций к кустовой площадке № 6  
 2 - Кустовая площадка № 6



Чертеж красных линий, чертеж границ зон планируемого размещения по проекту  
 "Обустройство Пуглалымского нефтяного месторождения. Кустовая площадка №6"  
 Масштаб 1 : 5 000

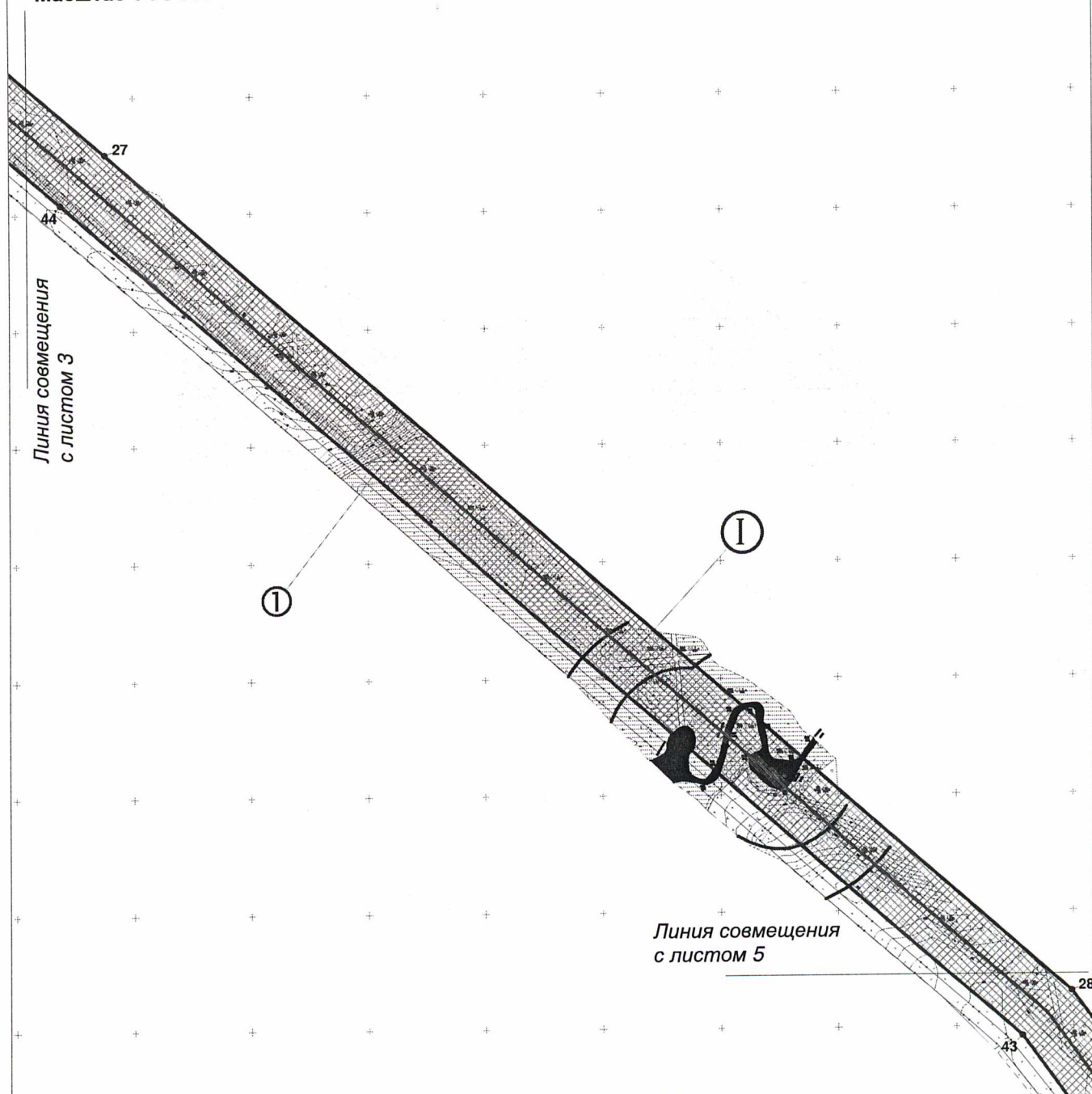

**УСЛОВНЫЕ ОБОЗНАЧЕНИЯ**

● 44	- точки планируемого размещения линейного объекта		- ось проектируемой автомобильной дороги
	- зона планируемого размещения линейного объекта		- ось проектируемого нефтеконденсатопровода
	- границы зон с особыми условиями использования территорий, подлежащие установлению		- проектируемые красные линии
	- ось проектируемой ВЛ		- зона планируемого размещения площадного объекта, на который разработан ГПЗУ

**Экспликация зон планируемого размещения линейного объекта**

I - Обустройство Пуглалымского нефтяного месторождения. Кустовая площадка №6

**Экспликация проектируемого линейного объекта**

1 - Коридор коммуникаций к кустовой площадке № 6  
 2 - Кустовая площадка № 6

Чертеж красных линий, чертеж границ зон планируемого размещения по проекту  
 "Обустройство Пуглалымского нефтяного месторождения. Кустовая площадка №6"  
 Масштаб 1 : 5 000

Линия совмещения  
 с листом 4

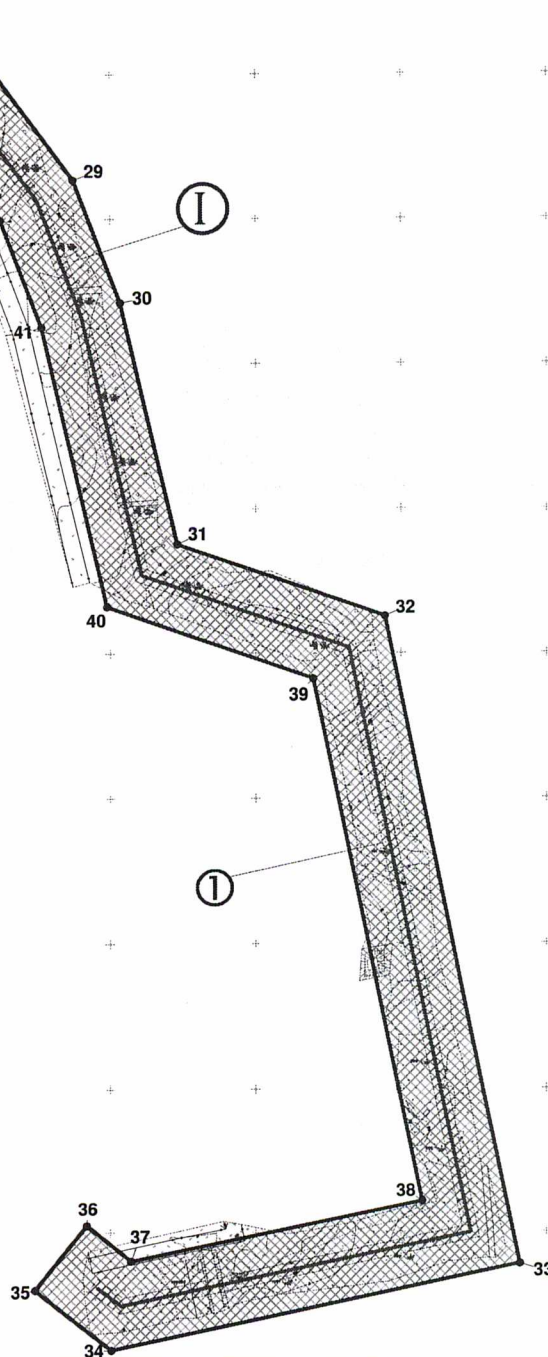

### УСЛОВНЫЕ ОБОЗНАЧЕНИЯ

<ul style="list-style-type: none"> <li>● 44 - точки планируемого размещения линейного объекта</li> <li>▨ - зона планируемого размещения линейного объекта</li> <li>▧ - границы зон с особыми условиями использования территорий, подлежащие установлению</li> <li>▩ - ось проектируемой ВЛ</li> </ul>	<ul style="list-style-type: none"> <li>▬ - ось проектируемой автомобильной дороги</li> <li>▬ - ось проектируемого нефтеконденсатопровода</li> <li>▭ - проектируемые красные линии</li> <li>▨ - зона планируемого размещения площадного объекта, на который разработан ГПЗУ</li> </ul>
---	---

### Экспликация зон планируемого размещения линейного объекта

I - Обустройство Пуглалымского нефтяного месторождения. Кустовая площадка №6

### Экспликация проектируемого линейного объекта

1 - Коридор коммуникаций к кустовой площадке № 6  
 2 - Кустовая площадка № 6

### Каталог координат зоны планируемого размещения линейного объекта

Система координат: МСК-70.

Номер	X	Y
1	616907.22	2249510.94
2	616883.12	2249466.18
3	616871.97	2249455.09
4	616862.14	2249259.89
5	616933.8	2249257.33
6	616899.06	2248289.24
7	617191.09	2247484.31
8	617200.8	2247343.18
9	617240.61	2247388.55
10	617415.59	2247482.96
11	617374.79	2247530
12	617280	2247523.46
13	616996.33	2248307.37
14	617025.41	2249125.86
15	617077.49	2249259.94
16	617086.58	2249299.45
17	617046.59	2249310.98
18	617047.67	2249342.81
19	617102.55	2249445.48
20	617151.63	2249441.71
21	617152.17	2249388.26
22	617242.99	2249384.23

Номер	X	Y
23	617244.64	2249437.36
24	617209.74	2249495.11
25	617042.75	2249506.79
26	616941.47	2249558.33
27	616751.12	2249775.74
28	616030.66	2250598.54
29	615927.32	2250674.67
30	615842.14	2250707.19
31	615675.77	2250746.21
32	615625.41	2250888.81
33	615177.61	2250982.04
34	615119.02	2250700.98
35	615160.33	2250648.08
36	615205.22	2250683.86
37	615180.08	2250714.56
38	615221.78	2250914.62
39	615582.36	2250839.55
40	615632.41	2250697.83
41	615825.4	2250652.57
42	615899.75	2250624.18
43	615991.86	2250556.33
44	616708.24	2249738.19

## 2 Положение о размещении линейных объектов

### 2.1 Общие положения

Документация по планировке территории для размещения линейного объекта «Обустройство Пуглалымского нефтяного месторождения. Кустовая площадка № 6» разработан согласно требованиям законодательных актов и рекомендаций следующих нормативных документов:

- Градостроительного кодекса Российской Федерации от 29.12.2004 г. № 190-ФЗ;
- Земельного кодекса Российской Федерации от 25.10.2001 г. № 136-ФЗ;
- Лесного кодекса Российской Федерации от 04.12.2006 г. № 200-ФЗ;
- Постановления Правительства Российской Федерации от 12.05.2017 г. № 564 «Об

утверждении положения о составе и содержании проектов планировки территории, предусматривающих размещение одного или нескольких линейных объектов».

В соответствии с заданием на проектирование в составе настоящей проектной документации предусмотрено проектирование следующих линейных объектов:

- нефтегазосборный трубопровод «Куст № 3 – ДНС Пуглалымского нм.р.», Ø 114 x 7, протяженность 2652,257 м;
- автомобильная дорога к кустовой площадке № 6, протяженность 2357 м;
- съезд №1, протяженность 38 м;
- съезд №2, протяженность 40 м;
- ВЛ 6 кВ Линия №1, протяженность – 2499,9 м;
- ВЛ 6 кВ Линия №2, протяженность – 2530,7 м;
- ВЛ 6 кВ Линия №3, протяженность – 55,8 м;
- ВЛ 6 кВ Линия №4, протяженность – 2928,8 м.

### 2.2 Наименование, основные характеристики и назначение планируемых для размещения линейных объектов

#### 2.2.1 Проектируемые трубопроводы

Согласно «Требований к ведению государственного реестра опасных производственных объектов в части присвоения наименований опасных производственных объектов для целей регистрации в государственном реестре опасных производственных объектов», утвержденных приказом Федеральной службы по экологическому, техническому и атомному надзору № 168 от 7 апреля 2011, проектируемый трубопровод может быть идентифицирован как опасный производственный объект (далее ОПО) по признаку транспортирования опасных веществ и

Взам. инв. №	Подпись и дата	Инв. № подл.					Лист
			Документация по планировке территории				
Изм.	Кол.уч.	Лист	№ док.	Подпись	Дата		

использования оборудования, работающего под давлением свыше 0,07 МПа с присвоением наименования «Система промысловых трубопроводов».

Идентификация проектируемого объекта как ОПО соответствует требованиям Федерального закона ФЗ «О промышленной безопасности опасных производственных объектов» от 21 июля 1997 года № 116-ФЗ (далее ФЗ от 21.07.1997 г. № 116-ФЗ).

Проектируемые ОПО подлежат регистрации в государственном реестре. Присвоение класса опасности ОПО осуществляется при его регистрации в государственном реестре ОПО (статья 2 ФЗ от 21.07.1997 г. № 116-ФЗ).

Классы опасности ОПО, устанавливаются в зависимости от уровня потенциальной опасности аварий на них для жизненно важных интересов личности и общества подразделяются в соответствии с критериями, указанными в приложении 2 ФЗ от 21.07.1997 г. № 116-ФЗ.

При присвоении класса опасности ОПО, следует учесть, что существующая «Система промысловых трубопроводов Пуглалымского месторождения» зарегистрирована как ОПО III класс опасности (согласно данным свидетельства о регистрации рег. номер А62-00843 от 25.02.2015).

По признакам ст. 48.1 ФЗ от 29.12.2004 № 190-ФЗ проектируемый трубопровод не относится к особо опасным, технически сложным объектам.

Проектируемый нефтегазосборный трубопровод относится к промышленному трубопроводу.

Классификация проектируемого промышленного трубопровода определена согласно требований п. 2 и таблицы 7 СП 34-116-97, п. 2.3 ВСН 51-3-85/ВСН 51-2.38-85.

Классификация участков трубопровода определена согласно требований таблицы 8 СП 34-116-97.

При чередовании участков трубопровода различных категорий по трассе до 300 м и на всем участке чередования необходимо принимать более высокую категорию.

Проектируемый нефтегазосборный трубопровод в соответствии с СП 34-116-97 п.2.6 и табл. 7 относится к III классу, к III категории.

Категория трубопровода приведена в таблице ниже (Таблица 1).

Категория участков трубопровода приведена в таблице ниже (Таблица 2).

Таблица 1 - Категория трубопровода

Диаметр, мм	Группа по транспортируемой среде по ВСН 51-3-85/ ВСН 51-2.38-85	Категория трубопровода СП 34-116-97
«Кустовая площадка № 6 – т.в. нефтепровод «Куст № 3 – ДНС Пуглалымского нм.р.»		
114x7	1	III

Изм. № подл.	Подпись и дата	Взам. инв. №	Документация по планировке территории						Лист
			11						
Изм.	Кол.уч.	Лист	№ док.	Подпись	Дата				

Таблица 2 - Классификация участков трубопровода

Наименование участка трубопровода	Категория участка трубопровода СП 34-116-97
Узлы линейной запорной арматуры и примыкающие участки трубопровода по 250 м в каждую сторону	-
Узлы линейной запорной арматуры	II
Узлы запуска и приема очистных устройств, а также участки трубопроводов по 100 м, примыкающие к ним; трубопроводы	II
Пересечения с воздушными линиями электропередачи высокого напряжения на расстоянии 1000 м в обе стороны	II

Исходные данные и основные показатели проектируемого трубопровода приняты на основании данных, предоставленных Заказчиком.

Рабочая среда – скважинная продукция (нефтегазоводяная смесь).

Максимально возможное рабочее давление для нефтегазосборного трубопровода принято  $P_{\text{раб.}} = 4,0$  МПа.

Проектируемый нефтегазосборный трубопровод предназначен для сбора и транспорта продукции добывающих скважин от границы обустраиваемого куста № 6 до точки врезки в существующий нефтегазопровод, с последующей транспортировкой на ДНС Пуглалымского месторождения.

Границами проектируемого нефтегазосборного трубопровода «Кустовая площадка № 6 – т.в. нефтепровод «Куст № 3 – ДНС Пуглалымского нм.р.» является ограждение кустовой площадки № 6, точка врезки в существующий нефтепровод:

- Начало трассы соответствует подключению к технологическому трубопроводу куста К-6.
- Конец трассы соответствует проектируемому Узлу 3 (подключение проектируемого нефтегазосборного трубопровода к нефтепроводу «Куст № 3 – ДНС Пуглалымского нм.р.»).

Характеристика проектируемого нефтегазосборного трубопровода приведена в таблице ниже (Таблица 3).

Таблица 3 - Характеристика проектируемого трубопровода

Наименование трубопровода	$D_n \times \delta$ , мм	Производительность, м <sup>3</sup> /сут	Длина трубопровода, м	$P_{\text{раб.}}$ , МПа	Материал трубы
«Кустовая площадка № 6 – т.в. нефтепровод «Куст № 3 – ДНС Пуглалымского нм.р.»	114x7	297,36	2652,57	4,0	13ХФА (K52)

Документация по планировке территории

Лист

12

Согласно п.7.4.1 РД 39-132-94, для обеспечения нормальных условий эксплуатации и исключения возможности повреждения, для проектируемого трубопровода установлена охранный зона вдоль трасс трубопроводов - в виде участка земли, ограниченного условными линиями, находящимися в 50 м от оси трубопровода с каждой стороны.

### 2.2.2 Автомобильные дороги

Категория дорог принята IV-в согласно СП 37.13330.2012.

Автомобильная дорога классифицируется:

- по месту расположения – межплощадочная;
- по назначению – вспомогательная;
- по срокам использования – постоянная.

Основные показатели автомобильной дороги приведены ниже (Таблица 4).

Таблица 4 - Основные показатели дорог

Наименование	Протяженность трассы, км	Протяженность в границах объемов работ, км	Ширина земляного полотна, м	Ширина проезжей части, м	Ширина обочины, м
Автомобильная дорога к кустовой площадке № 6	2,357	2,357	6,50	4,50	1,0*
Съезд № 1	0,038	0,016	6,50	4,50	1,0*
Съезд № 2	0,040	0,016	6,50	4,50	1,0*
Итого	2,435	2,389	-		
Примечание *- Ширина обочины на участках установки направляющих устройств принята 1,5 м. Переход к уширенной обочине осуществляется на участке 15 м.					

Параметры автомобильных дорог приняты в соответствии с СП 37.13330.2012 и приведены ниже (Таблица 5).

Таблица 5 – Параметры автомобильной дороги

Наименование	Ед. изм.	Параметры автодороги IV-в категории	
		нормативные	проектные
Расчетная скорость движения	км/час	30	30
Наименьший радиус кривых в плане	м	150 (50)	100
Наибольший продольный уклон	‰	40	40
Наименьший радиус кривых в продольном профиле:			

Документация по планировке территории

Лист

13

Наименование	Ед. изм.	Параметры автодороги IV-в категории	
		нормативные	проектные
- выпуклых	м	1000	1000
- вогнутых	м	800	1500
Расстояние видимости встречного автомобиля	м	150	175
Расстояние видимости поверхности дороги	м	75	89
Ширина земляного полотна	м	6,50	6,50
Ширина проезжей части (для автомобиля с габаритом: ширина – 2,50 м, длина – 11,0 м)	м	4,50	4,50
Число полос движения	шт.	1	1
Поперечный уклон проезжей части	‰	40	40
Поперечный уклон обочины	‰	50	50
Ширина обочины	м	1,0	1,0
Тип дорожной одежды		Переходный	Переходный
Вид покрытия		Щебеночно-песчаная смесь (С1 по ГОСТ 25607-2009)	Щебеночно-песчаная смесь (С1 по ГОСТ 25607-2009)
Толщина покрытия	м	0,34	0,34
Примечание - В скобках приведены допускаемые значения по СП 37.13330.2012			

### 2.2.3 ВЛ 6 кВ

В соответствии с ТУ от 16.06.16 г. на проектирование электроснабжения объекта «Обустройство Пуглалымского нефтяного месторождения. Кустовая площадка №6», выданными ООО «ННК-Восточная транснациональная компания» проектом, предусмотрены этапы строительства:

I этап строительства:

- строительство одноцепной ВЛ4 6 кВ для компенсации потерь электроэнергии в сетях от ЗРУ-6 кВ яч.18 до оп. №49 фидера №232. Протяженностью - 2928,8 м;
- строительство одноцепной ВЛ3 6 кВ от ВЛ-6 кВ фидер 3 до ВЛ-6 кВ оп. №49 фидер №231. Протяженностью - 55,8 м;
- строительство первой цепи ВЛ1 6 кВ для электроснабжения проектируемой 2КТП кустовой площадки № 6, точка подключения – ответвление от существующей ВЛ 6 кВ на куст №2 фидер №231, опора №92. Протяженностью - 2499,9 м.

Взам. инв. №	Подпись и дата	Инв. № подл.							Лист
			Документация по планировке территории						14
Изм.	Кол.уч.	Лист	№ док.	Подпись	Дата				



XI этап строительства:

- строительство второй цепи ВЛ 6 кВ для электроснабжения проектируемой 2КТП кустовой площадки № 6, точка подключения – ответвление от существующей ВЛ 6 кВ на куст №2 фидер №232, опора №92. Протяженностью - 2530,7 м.

Источником электроснабжения для воздушных линий 6 кВ является существующая ЗРУ 6 кВ с четырьмя ГПЭС и одна ДЭС.

Категория надежности электроснабжения, согласно ПУЭ –II.

Класс напряжения – воздушная линия 6 кВ.

Проектный тип опор ВЛ 6 кВ– одноцепные опоры 6 кВ приняты по шифру 25.0074 «Опоры ВЛ 6-10 кВ из стальных труб для районов крайнего севера» и железобетонные опоры ВЛ-10 кВ по 3.407.1-143.2.

Для защиты подходов ВЛ 6 кВ от перенапряжений на концевых опорах предусмотрена установка ограничителей перенапряжения типа ОПН-6 кВ УХЛ1.

Устройства защиты от атмосферных перенапряжений разрядники мультикамерные устанавливаются на всех опорах с последовательным чередованием фаз.

Пересечение проектируемых ВЛ 6 кВ с автодорогой выполнено на анкерных опорах согласно ПУЭ п.2.5.257. Между нижними проводами ВЛ и проезжей частью дороги обеспечен габарит не менее 7 м. Принятый габарит соответствует требованиям ПУЭ 7 изд. таб.2.5.35.

Пересечение проектируемой ВЛ 6 кВ с существующими ВЛ 6 кВ выполнено в соответствии с требованиями ПУЭ 7 изд. таб.2.5.24. Между ближайшими проводами пересекающихся ВЛ обеспечен нормируемый габарит не менее 2 м.

Тип провода проектируемой ВЛ 6 кВ принят марки АС 95/16 по ГОСТ 839-74, проверен согласно «Правилам устройства электроустановок». Механические напряжения в проводах приняты согласно требованиям ПУЭ изд.7 раздел 2. Изоляция на ВЛ 6 кВ выполняется стеклянными изоляторами типа ПС-70Е и ШС 10Д.

На основании требований ПУЭ п. 2.5.129 все опоры ВЛ 6 кВ заземляются.

**2.3 Перечень субъектов Российской Федерации и муниципальных районов, на территориях которых устанавливаются зоны планируемого размещения линейных объектов**

В административном отношении район строительства проектируемого объекта - находится в западной части Каргасокского муниципального района, в свою очередь расположенного в северной части Томской области.

Ближайшие населенные пункты: с. Новый Тевриз в 29 км на север, д. Мыльджино в 43 км на северо-восток от участка строительства.

Взам. инв. №	
Подпись и дата	
Инв. № подл.	

						Документация по планировке территории	Лист
							15
Изм.	Кол.уч.	Лист	№ док.	Подпись	Дата		

## 2.4 Перечень координат характерных точек границ зон планируемого размещения линейных объектов

Каталог координат характерных точек границ зон планируемого размещения линейных объектов размещены на чертеже границ зон планируемого размещения линейных объектов (см. п.1 Проект планировки территории. Графическая часть).

## 2.5 Мероприятия по защите сохраняемых объектов капитального строительства от возможного негативного воздействия в связи с размещением линейных объектов

Пересечения с линиями электропередач выполнены в соответствии с требованиями п.2.5.287 – п.2.5.290 ПУЭ и п.6.11 СП 34-116-97.

В местах пересечения трубопроводов с существующими линиями электропередачи предусматривается подземная прокладка трубопровода.

Угол пересечения проектируемых трубопроводов с ВЛ 6 кВ согласно п.2.5.287 ПУЭ не нормируется.

При сближении и параллельном следовании расстояние от крайнего не отклоненного провода ВЛ до проектируемых трубопроводов подземной прокладки согласно таблицы 2.5.40 ПУЭ. Расстояние от оси подземного трубопровода до подземной части (фундамента) опор ВЛ принято с учетом требований ПУЭ таблицы 2.5.40.

Производство работ в охранной ВЛ 6 кВ в обе стороны от крайних проводов разрешается только по наряду - допуску после получения письменного разрешения владельца электрических сетей.

Охранная зона линий электропередач напряжением 6 кВ приведена в таблице ниже (Таблица 6), соответствует требованиям приложения к «Правилам установления охранных зон объектов электросетевого хозяйства и особых условий использования земельных участков, расположенных в границах таких зон», утвержденных постановлением Правительства РФ от 24 февраля 2009 г. № 160.

Таблица 6 - Охранные зоны линии электропередач

№ п/п	Напряжение в линии электропередач, кВ	Охранная зона линии электропередач, м
1	ВЛ 6 – 10 кВ	10

Взам. инв. №					
	Подпись и дата				
Инов. № подл.					
	Изм. Кол.уч. Лист № док. Подпись Дата				
Документация по планировке территории					Лист 16

Пересечения и примыкания автомобильных дорог запроектированы в соответствии с типовыми материалами для проектирования 503-0-51.89. Радиус кривых при сопряжении дороги принят в соответствии с СП 37.13330.2012.

Конструкция дорожной одежды на пересечениях и примыканиях аналогична конструкции дорожной одежды на проектируемой автомобильной дороге. В пределах пересечений и примыканий устанавливаются дорожные знаки и сигнальные столбики. Расстояние между сигнальными столбиками на закруглениях принято 3 м согласно ГОСТ Р 52289-2004.

Автомобильная дорога пересекает существующий нефтепровод. Глубина заложения от верха покрытия дороги до верхней образующей трубы нефтепровода принята не менее 1,4 м согласно ГОСТ Р 55990-2014.

В месте пересечения на автомобильной дороге устраивается дорожная одежда из железобетонных плит ПДН по длине не менее 10 м в каждую сторону от оси трубопровода. Над участками трубопровода по длине не менее 15 м в обе стороны от бровки земляного полотна автодороги укладываются железобетонные плиты ПДН на глубине 0,50 м и засыпаются грунтом до уровня верха траншеи.

## 2.6 Мероприятия по сохранению объектов культурного наследия от возможного негативного воздействия в связи с размещением линейных объектов

Согласно письму Комитета по охране объектов культурного наследия Томской области № 48-01-0470 от 15.03.2017 г. (Приложение 4), объекты культурного наследия (памятники истории и культуры), включенные в единый государственный реестр объектов культурного наследия, а также выявленные объекты культурного наследия, на испрашиваемой территории отсутствуют.

В соответствии с требованиями п. 4 ст. 36 Федерального закона № 73-ФЗ от 25.06.2002 «Об объектах культурного наследия (памятниках истории и культуры) народов Российской Федерации» - «В случае обнаружения в ходе проведения изыскательских, проектных, земляных, строительных, мелиоративных, хозяйственных работ, указанных в статье 30 настоящего Федерального закона, работ по использованию лесов и иных работ объекта, обладающего признаками объекта культурного наследия, в том числе объекта археологического наследия, заказчик указанных работ, технический заказчик (застройщик) объекта капитального строительства, лицо, проводящее указанные работы, обязаны незамедлительно приостановить работы и в течении трех дней со дня обнаружения такого объекта направить в региональный орган объектов культурного наследия письменное заявление об обнаруженном объекте культурного наследия».

Взам. инв. №	Подпись и дата	Инв. № подл.					Лист
Изм.	Кол.уч.	Лист	№ док.	Подпись	Дата	Документация по планировке территории	

## 2.7 Мероприятия по защите территории от чрезвычайных ситуаций природного и техногенного характера

Для предупреждения развития аварий предусмотрены следующие мероприятия:

- генеральный план объекта выполнен с соблюдением противопожарных разрывов между сооружениями в соответствии с СП 18.13330.2010 и ВНТП 03/170/567-87;
- технологическая схема и комплектация основного оборудования гарантируют непрерывность и безопасность производственного процесса за счет оснащения технологического оборудования системами автоматического регулирования, блокировки и сигнализации;
- соблюдение допустимых расстояний в существующих коридорах коммуникаций;
- предусмотрена подземная прокладка трубопроводов на нормативной глубине;
- в целях повышения надежности при эксплуатации предусмотрено испытание оборудования и трубопроводов на прочность и плотность после монтажа, покрытие их антикоррозионной изоляцией;
- толщина стенки технологических трубопроводов определена путем проведения расчета на прочность;
- выбор толщины стенки технологического трубопровода произведен с учетом скорости коррозии;
- соединения труб предусмотрено выполнить сваркой;
- предусмотрен контроль качества физическими методами сварных соединений трубопроводов;
- выбор материала труб и деталей технологических трубопроводов произведен по температуре наиболее холодной пятидневки района эксплуатации;
- запорная арматура принята по классу герметичности затвора А по ГОСТ Р 54808-2011;
- материал корпуса арматуры выбран в зависимости от условий эксплуатации, параметров и физико-химических свойств транспортируемой среды, а также в соответствии с действующими каталогами заводов-изготовителей. Арматура поставляется с ответными фланцами по ГОСТ 12821-80 (фланцевое исполнение по ГОСТ 12815-80) из той же марки стали что и корпусные детали. Прокладки и прокладочные материалы для уплотнения фланцевых соединений выбираются в зависимости от транспортируемой среды с учетом ее рабочих параметров;
- предусмотрена молниезащита и заземление трубопроводов;
- предусмотрена установка опознавательных знаков на технологическом трубопроводе;
- проектируемые объекты и сооружения размещаются на безопасном расстоянии от смежных предприятий и при аварии, взрыве или пожаре не могут для них представлять серьезной опасности;
- в целях предотвращения разлива площадка куста скважин имеет обвалование;

Изм.	Кол.уч.	Лист	№ док.	Подпись	Дата	Взам. инв. №	Подпись и дата	Инва. № подл.	Лист	18

- узлы, детали, приспособления и элементы оборудования, которые могут быть источником опасности для работников, а также поверхности оградительных и защитных устройств окрашиваются в защитные цвета;

- на металлических частях оборудования, которые могут оказаться под напряжением, предусмотрены видимые элементы для соединения защитного заземления или зануления. Рядом с этими элементами изображен символ «Заземление».

#### Пожаротушение.

В соответствии со ст. 99 Федерального закона РФ № 123-ФЗ производственные объекты обеспечены наружным противопожарным водоснабжением.

Источником водоснабжения на противопожарные нужды на кустовой площадке № 6 Пуглалымского месторождения являются резервуары противопожарного запаса воды РВС 100 м<sup>3</sup> – 2 шт. Производственное водоснабжение не предусмотрено.

Согласно ст. 76, часть 1 ст. 80, 97 ФЗ от 22.07.2008 г. № 123-ФЗ, пожарную охрану проектируемых объектов обеспечивает отделением нештатной пожарной командой.

Общее количество членов нештатной пожарной команды на месторождении составляет - 5 человек.

Пожарное депо размещено на территории промзоны на Средне-Нюрольском месторождении, расстояние 12 км. Численность на вахте 2 чел.

#### Мероприятия по молниезащите.

Молниезащита зданий сооружений и наружных установок выполнена в соответствии с требованиями СО 153-34.21.122-2003 и РД 34.21.122-87.

Защита от прямых ударов молнии осуществляется одиночным стержневым молниеотводом, установленным на проектируемой прожекторной мачте и отдельно стоящим молниеотводом кустовой площадки. Молниезащита конструкций блочно-модульных зданий от прямых ударов молнии осуществляется использованием в качестве молниеприемника металлической кровли в соответствии с требованиями п. 3.2.1.2 «Естественные молниеприемники» СО 153-34.21.122-2003.

Молниезащита кабельной эстакады от прямых ударов молнии выполнена присоединением к заземляющему устройству. В качестве молниеприемника и токоотводов используются металлические конструкции эстакады в соответствии с требованиями п. 3.2.12 «Естественные молниеприемники» и п. 3.2.2.5 «Естественные элементы токоотводов» СО 153-34.21.122-2003. В качестве заземлителей использованы металлические сваи эстакады в соответствии с требованиями п. 3.2.3.3 «Естественные заземляющие электроды».

Защита от вторичных проявлений молнии, от заноса высокого потенциала и статического электричества осуществляется путем присоединения металлических корпусов оборудования

Изм.	Кол.уч.	Лист	№ док.	Подпись	Дата	Взам. инв. №	Подпись и дата	Инва. № подл.	19

внутри зданий и сооружений и вводимых коммуникаций к заземляющему устройству. Согласно СО 153-34.21.122-2003 для объектов кустовой площадки, классифицируемых как специальные объекты, представляющие опасность для непосредственного окружения, минимально допустимый уровень надежности защиты от прямых ударов молнии (ПУМ) принят 0,99.

Для защиты от вторичных проявлений молнии металлические корпуса всего оборудования и аппаратов присоединены к заземляющему устройству.

Для защиты от статического электричества, заноса высоких потенциалов подземные и наземные коммуникации на вводе в блоки и сооружения присоединены к заземлителю молниезащиты, а на ближайшей к вводу опоре присоединены к металлоконструкциям опоры.

## 2.8 Мероприятия по охране окружающей среды

Период строительства.

В целях рационального использования, охраны земель в период строительства проектом предусмотрены следующие мероприятия:

- выполнение работ, по возможности, в зимнее время, после установления снежного покрова и промерзания грунта для снижения отрицательного воздействия строительной техники на почвенно-растительный покров;
- движение дорожно-строительной и грузовой техники только по существующим проездам;
- неукоснительное соблюдение границ, отведенных под строительство, земельных участков и исключение сверхнормативного изъятия земель;
- накопление строительных отходов и твердых коммунальных отходов в местах накопления отходов с последующей передачей специализированной организации для вывоза и размещения;
- использование парка строительных машин и механизмов, имеющих минимально возможное удельное давление ходовой части на подстилающие грунты в целях снижения техногенного воздействия;
- неукоснительное соблюдение правил пожарной безопасности при производстве строительных работ, в бытовых и административных помещениях;
- заправка техники автозаправщиками с «колес», на специальных площадках с твердым покрытием, не допускающим фильтрацию горюче-смазочных материалов;
- рекультивация земель после завершения строительства.

Период эксплуатации.

Рациональное использование и бережное отношение к ресурсам окружающей природной среды являются важной задачей осуществления хозяйственной деятельности. Несомненно, земельные ресурсы, в силу своей уникальности, являются одним из важнейших природных

Изм.	Кол.уч.	Лист	№ док.	Подпись	Дата	Взам. инв. №	Подпись и дата	Инав. № подл.	Лист	20

ресурсов, поэтому для уменьшения отрицательного воздействия на земельные ресурсы, почвенно-растительный покров и предотвращения их химического загрязнения при эксплуатации объектов проектом предусмотрен комплекс следующих мероприятий:

- размещение проектируемых объектов на малоценных в хозяйственном отношении землях;
- проектируемые объекты расположены вне границ особо охраняемых природных территорий, объектов природно-культурного наследия;
- отсыпка насыпей производится непучинистыми или слабопучинистыми при промерзании и непросадочными при оттаивании грунтами, обеспечивающими устойчивость откосов;
- устройство обвалования из местного грунта, ограничивающее территорию куста скважин на период эксплуатации;
- для защиты грунтов оснований от растепления толщина теплоизолирующих насыпей должна составлять не менее 1,8 м;
- откосы подтопленной насыпи укреплены объемными пластиковыми георешетками с заполнением ячеек щебнем;
- отвод поверхностных дождевых вод решен за счет вертикальной планировки территории;
- рекультивация временно занимаемых земель на проектируемых объектах после завершения строительства;
- использование труб из материалов, соответствующих климатическим районам строительства;
- контроль монтажных сварных стыков проектируемых трубопроводов, их участков всех категорий предусмотрен в объеме 100%;
- автоматизация технологического процесса основного и вспомогательного оборудования, предупреждающая аварийные ситуации. Для выполнения функций автоматизации внутри каждого здания устанавливается шкаф управления для размещения в нем оборудования контроллера;
- герметизированная схема сбора и транспорта;
- испытание трубопроводов на прочность и герметичность в целях повышения надежности после окончания монтажных и сварочных работ;
- своевременное проведение обследования трубопроводов, организация планового текущего и капитального ремонта с заменой коррозионно-опасных участков;
- периодичность ревизии и диагностики трубопроводов производить согласно п. 7.5.2 табл. 7.1 и п. 7.5.3 РД 39-132-94 «Правила по эксплуатации, ревизии, ремонту и отбраковке нефтепромысловых трубопроводов»;
- все технологическое оборудование, работающее под давлением, оснащено предохранительными клапанами;

Изм.	Кол.уч.	Лист	№ док.	Подпись	Дата	Взам. инв. №	Подпись и дата	Инав. № подл.	Лист	21

- все технологическое оборудование, предусмотренное проектной документацией, сертифицировано и имеет разрешение на применение в нефтяной промышленности;
- наружная поверхность всех подземных емкостей покрывается антикоррозийной изоляцией усиленного типа;
- своевременное проведение реконструкции трубопроводных систем;
- сохранение температурного режима многолетнемерзлых грунтов основания;
- открытая стоянка техники имеет твердое покрытие, устойчивое к воздействию нефтепродуктов;
- герметичность затвора задвижек принята не менее класса «А» по ГОСТ Р 54808-2011, в соответствии с Руководством по безопасности «Рекомендации по устройству и безопасной эксплуатации технологических трубопроводов», пункт 86;
- прокладка трубопроводов принята подземным способом;
- запорная арматура на дренажных трубопроводах, устанавливаемая надземно (совместно с трубопроводами), предусмотрена с электрообогревом и в тепловой изоляции;
- срок службы применяемой трубопроводной арматуры составляет не менее 20 лет.

Изм. № подл.	Подпись и дата	Взам. инв. №					Лист
Изм.	Кол.уч.	Лист	№ док.	Подпись	Дата	Документация по планировке территории	







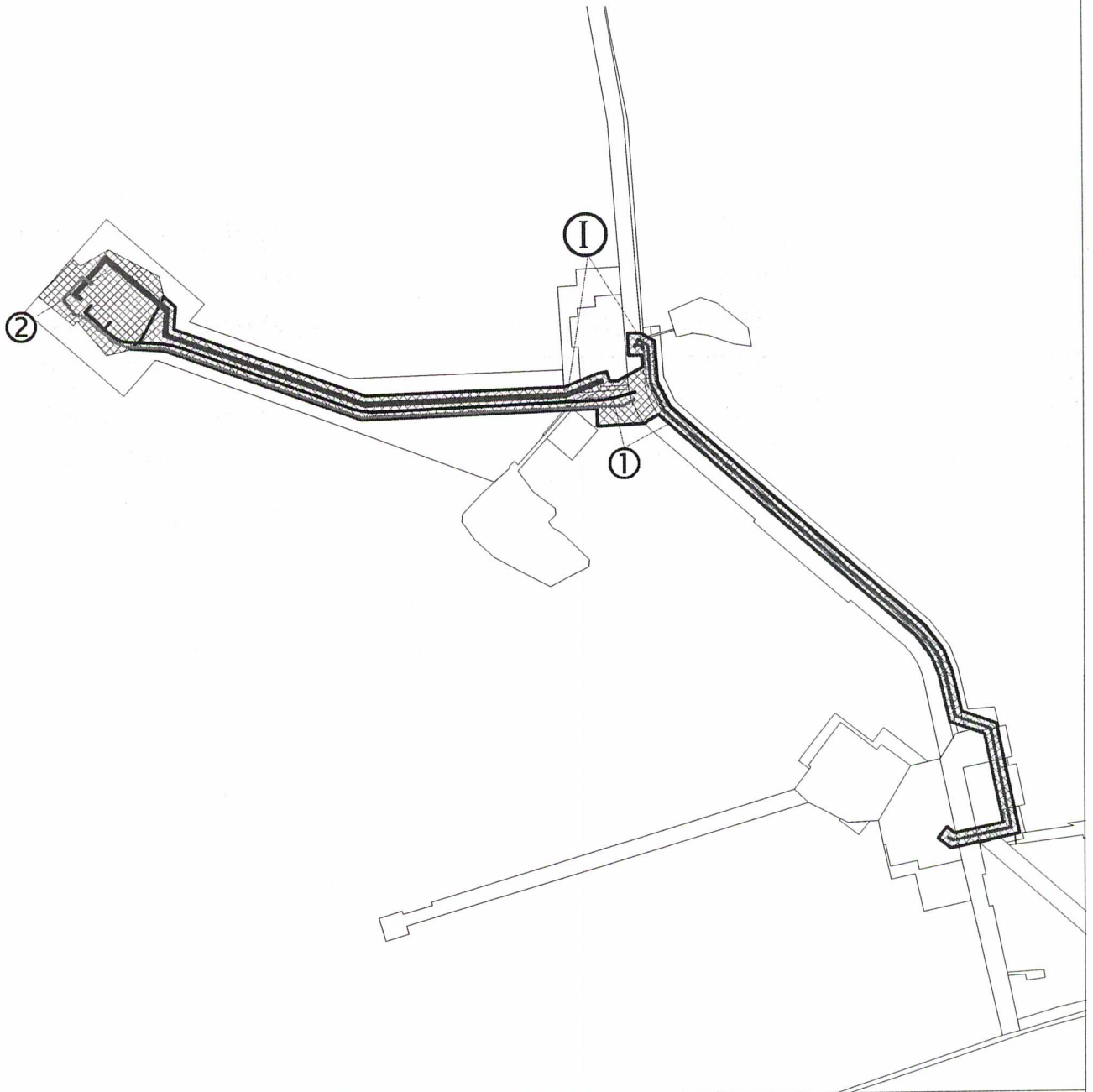

### 3 Материалы по обоснованию проекта планировки территории. Графическая часть

Схема расположения элементов планировочной структуры по проекту  
"Обустройство Пуглалымского нефтяного месторождения. Кустовая площадка №6"  
Масштаб 1 : 25 000



#### УСЛОВНЫЕ ОБОЗНАЧЕНИЯ

	- зона планируемого размещения линейного объекта		- ось проектируемой ВЛ
	- проектируемые красные линии		- ось проектируемой автомобильной дороги
	- земельные участки по сведениям лесного реестра		- ось проектируемого нефтеконденсатопровода
	- зона планируемого размещения площадного объекта, на которую разработан ГПЗУ		

#### Экспликация зон планируемого размещения линейного объекта

I - Обустройство Пуглалымского нефтяного месторождения. Кустовая площадка №6





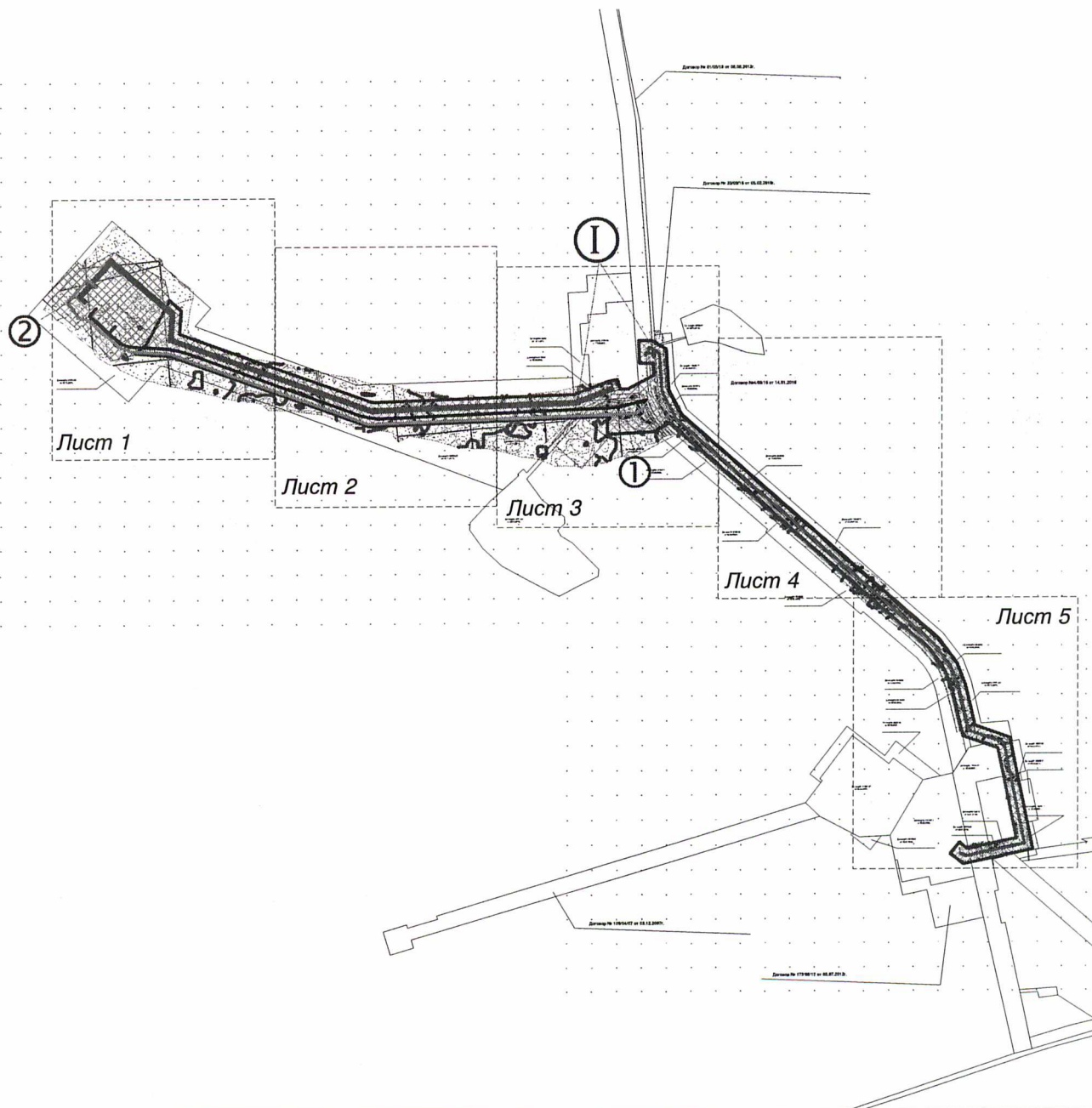

#### Экспликация проектируемого линейного объекта

1 - Коридор коммуникаций к кустовой площадке № 6  
2 - Кустовая площадка № 6

**Схема использования территории в период подготовки проекта планировки территории по проекту "Обустройство Пуглалымского нефтяного месторождения. Кустовая площадка №6"**  
**Схема совмещения листов**  
**Масштаб 1 : 25 000**



**УСЛОВНЫЕ ОБОЗНАЧЕНИЯ**

	- зона планируемого размещения линейного объекта		- ось проектируемой ВЛ
	- проектируемые красные линии		- ось проектируемой автомобильной дороги
	- земельные участки по сведениям лесного реестра		- ось проектируемого нефтеконденсатопровода
Договор № 2/09/16 от 14.01.2016г.	- номер договора аренды земельного участка		- зона планируемого размещения площадного объекта, на которую разработан ГПЗУ

**Экспликация зон планируемого размещения линейного объекта**

I - Обустройство Пуглалымского нефтяного месторождения. Кустовая площадка №6





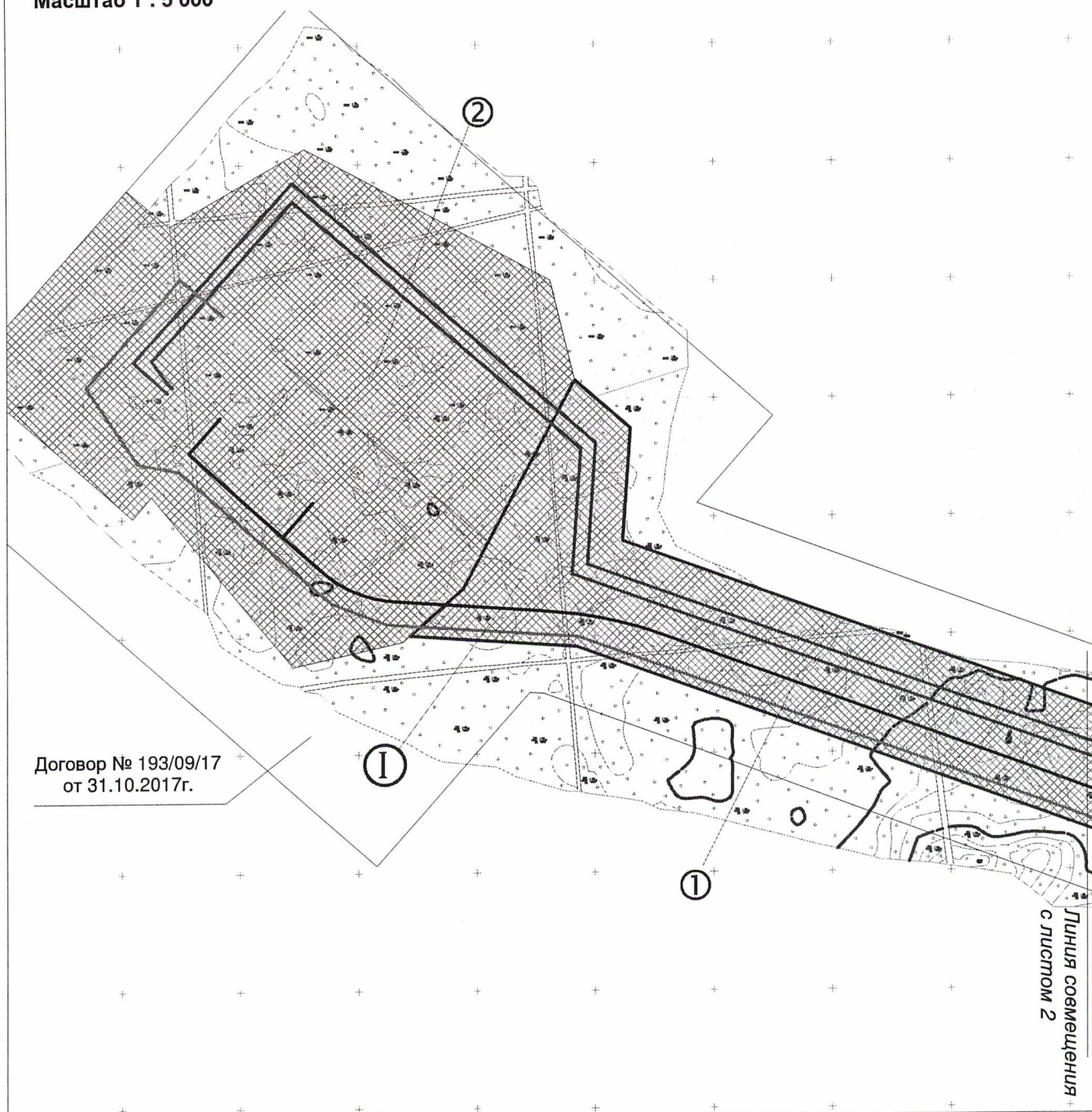

**Экспликация проектируемого линейного объекта**

- 1 - Коридор коммуникаций к кустовой площадке № 6
- 2 - Кустовая площадка № 6

Схема использования территории в период подготовки проекта планировки территории по проекту  
 "Обустройство Пуглалымского нефтяного месторождения. Кустовая площадка №6"  
 Масштаб 1 : 5 000



### УСЛОВНЫЕ ОБОЗНАЧЕНИЯ

	- зона планируемого размещения линейного объекта		- ось проектируемой ВЛ
	- проектируемые красные линии		- ось проектируемой автомобильной дороги
	- земельные участки по сведениям лесного реестра		- ось проектируемого нефтеконденсатопровода
Договор № 2/09/16 от 14.01.2016г.	- номер договора аренды земельного участка		- зона планируемого размещения площадного объекта, на которую разработан ГПЗУ

### Экспликация зон планируемого размещения линейного объекта

I - Обустройство Пуглалымского нефтяного месторождения. Кустовая площадка №6





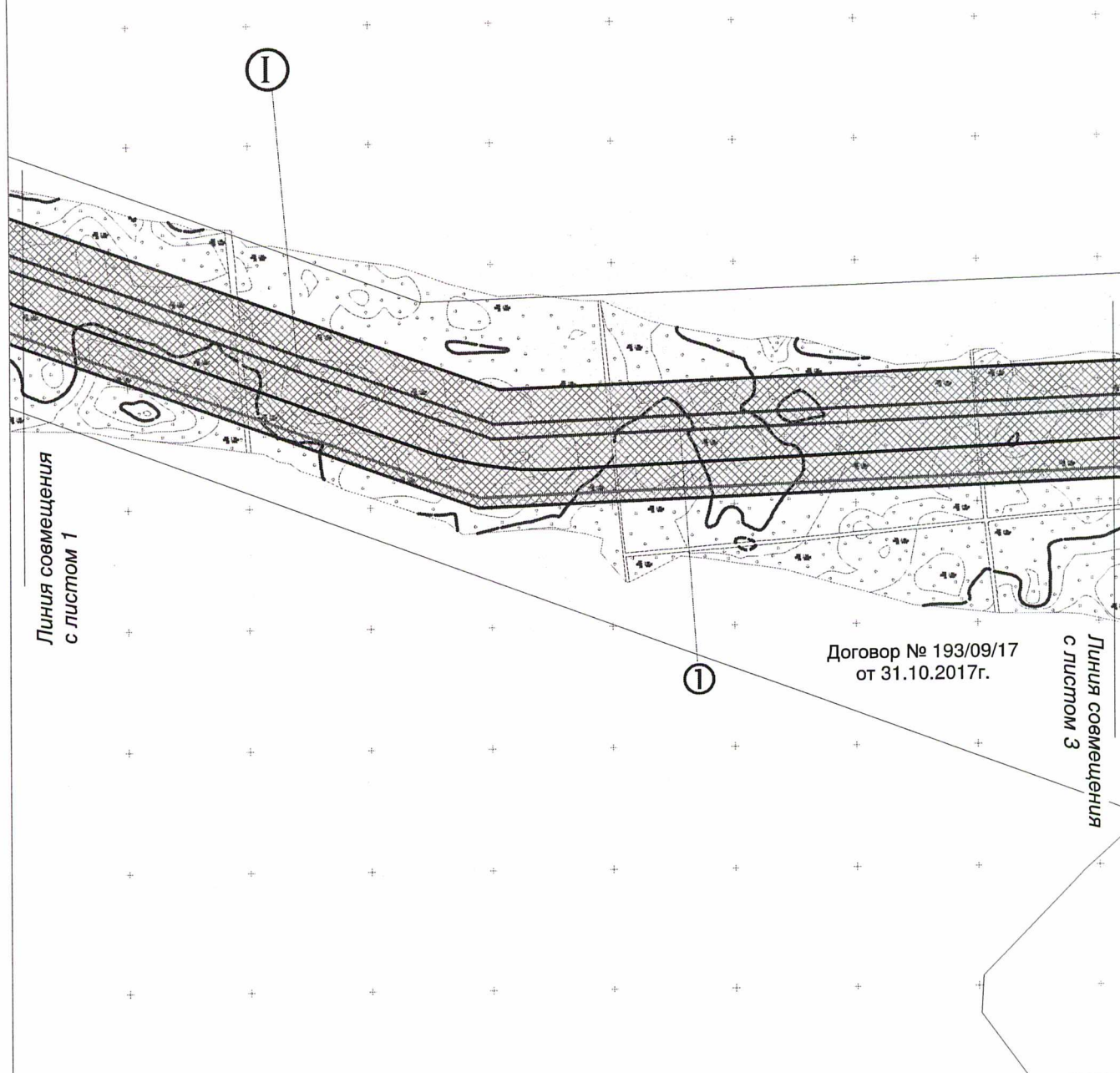

### Экспликация проектируемого линейного объекта

1 - Коридор коммуникаций к кустовой площадке № 6  
 2 - Кустовая площадка № 6

Схема использования территории в период подготовки проекта планировки территории по проекту "Обустройство Пуглалымского нефтяного месторождения. Кустовая площадка №6"  
Масштаб 1 : 5 000



### УСЛОВНЫЕ ОБОЗНАЧЕНИЯ

	- зона планируемого размещения линейного объекта		- ось проектируемой ВЛ
	- проектируемые красные линии		- ось проектируемой автомобильной дороги
	- земельные участки по сведениям лесного реестра		- ось проектируемого нефтеконденсатопровода
Договор № 2/09/16 от 14.01.2016г.	- номер договора аренды земельного участка		- зона планируемого размещения площадного объекта, на которую разработан ГПЗУ

### Экспликация зон планируемого размещения линейного объекта

I - Обустройство Пуглалымского нефтяного месторождения. Кустовая площадка №6





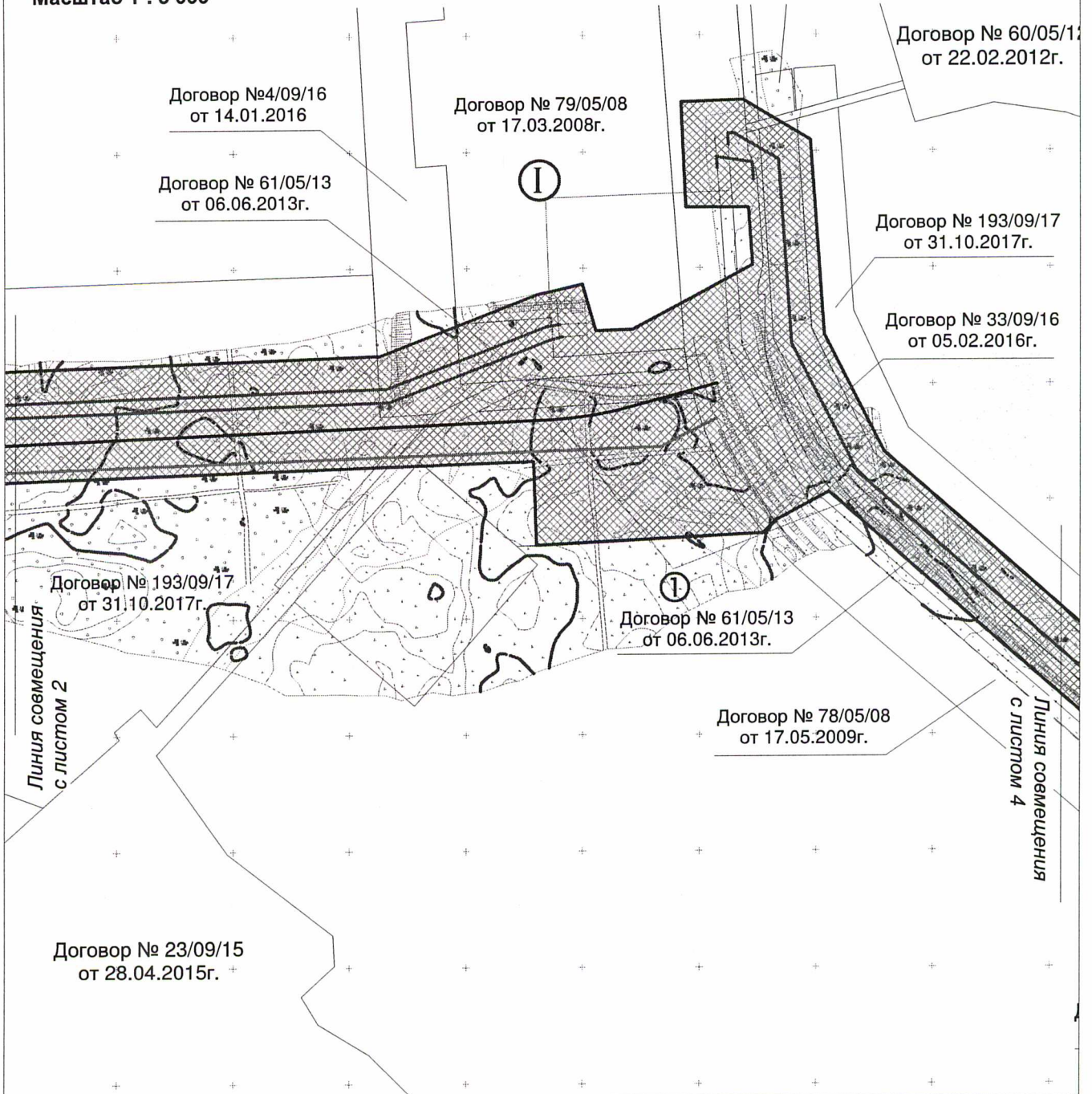

### Экспликация проектируемого линейного объекта

- 1 - Коридор коммуникаций к кустовой площадке № 6  
2 - Кустовая площадка № 6

**Схема использования территории в период подготовки проекта планировки территории по проекту "Обустройство Пуглалымского нефтяного месторождения. Кустовая площадка №6"**  
**Масштаб 1 : 5 000**



**УСЛОВНЫЕ ОБОЗНАЧЕНИЯ**

	- зона планируемого размещения линейного объекта		- ось проектируемой ВЛ
	- проектируемые красные линии		- ось проектируемой автомобильной дороги
	- земельные участки по сведениям лесного реестра		- ось проектируемого нефтеконденсатопровода
Договор № 2/09/16 от 14.01.2016г.	- номер договора аренды земельного участка		- зона планируемого размещения площадного объекта, на которую разработан ГПЗУ

**Экспликация зон планируемого размещения линейного объекта**

I - Обустройство Пуглалымского нефтяного месторождения. Кустовая площадка №6





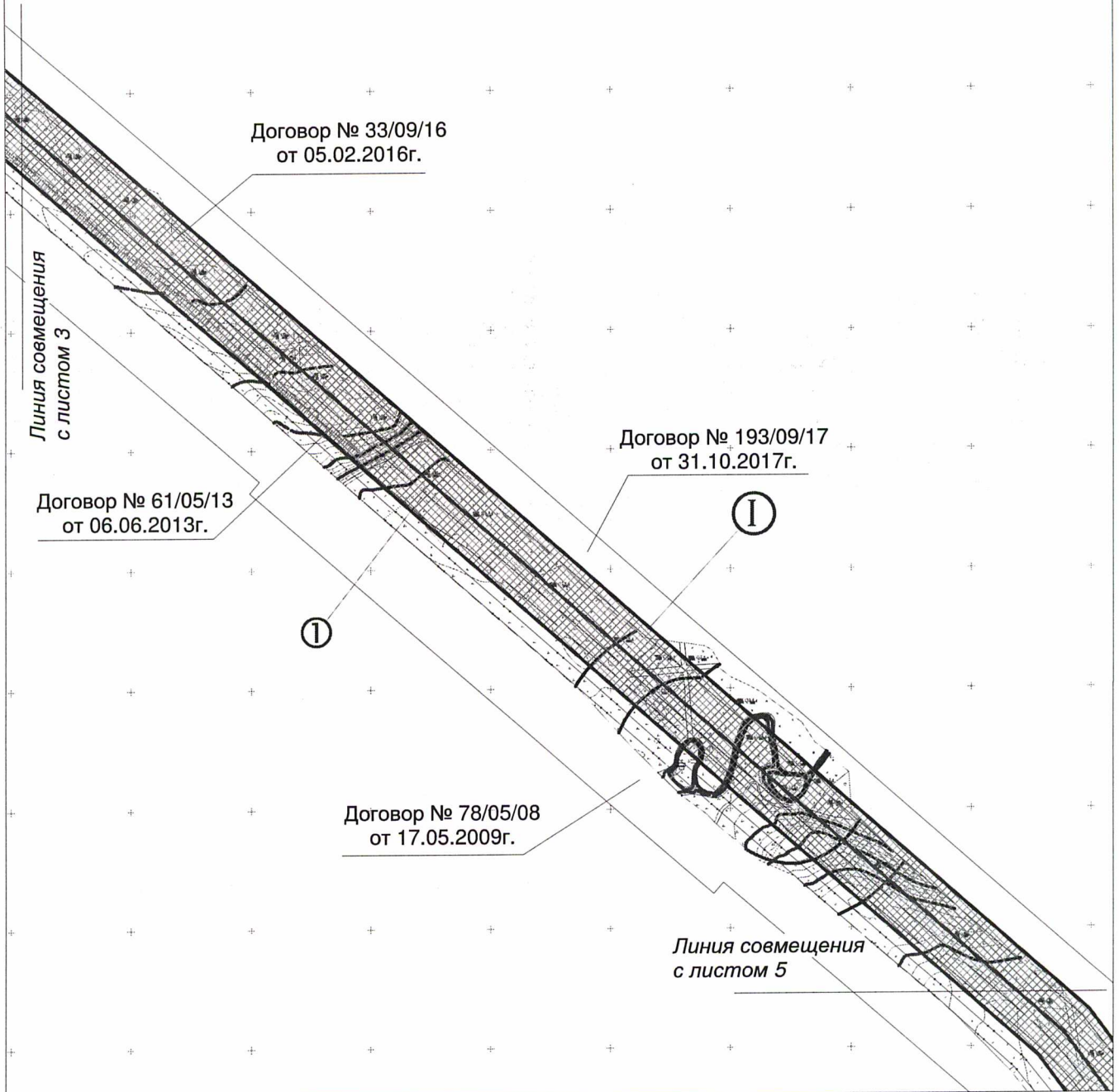

**Экспликация проектируемого линейного объекта**

1 - Коридор коммуникаций к кустовой площадке № 6  
 2 - Кустовая площадка № 6

**Схема использования территории в период подготовки проекта планировки территории по проекту "Обустройство Пуглалымского нефтяного месторождения. Кустовая площадка №6"**  
**Масштаб 1 : 5 000**



**УСЛОВНЫЕ ОБОЗНАЧЕНИЯ**

	- зона планируемого размещения линейного объекта		- ось проектируемой ВЛ
	- проектируемые красные линии		- ось проектируемой автомобильной дороги
	- земельные участки по сведениям лесного реестра		- ось проектируемого нефтеконденсатопровода
Договор № 2/09/16 от 14.01.2016г.	- номер договора аренды земельного участка		- зона планируемого размещения площадного объекта, на которую разработан ГПЗУ

**Экспликация зон планируемого размещения линейного объекта**

1 - Обустройство Пуглалымского нефтяного месторождения. Кустовая площадка №6





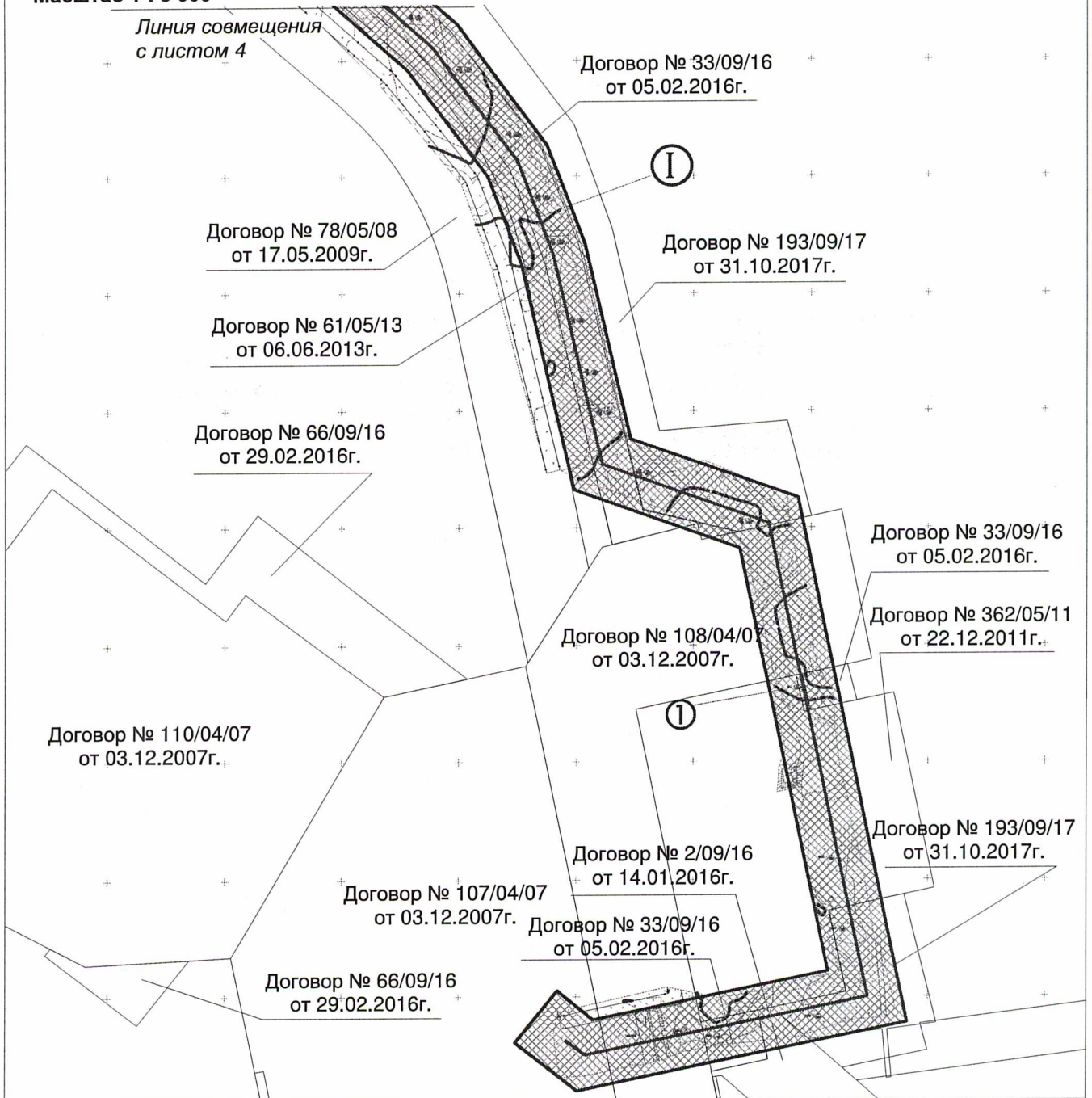

**Экспликация проектируемого линейного объекта**

- 1 - Коридор коммуникаций к кустовой площадке № 6
- 2 - Кустовая площадка № 6

**Схема использования территории в период подготовки проекта планировки территории по проекту "Обустройство Пуглалымского нефтяного месторождения. Кустовая площадка №6"**  
**Масштаб 1 : 5 000**



**УСЛОВНЫЕ ОБОЗНАЧЕНИЯ**

	- зона планируемого размещения линейного объекта		- ось проектируемой ВЛ
	- проектируемые красные линии		- ось проектируемой автомобильной дороги
	- земельные участки по сведениям лесного реестра		- ось проектируемого нефтеконденсатопровода
Договор № 2/09/16 от 14.01.2016г.	- номер договора аренды земельного участка		- зона планируемого размещения площадного объекта, на которую разработан ГПЗУ

**Экспликация зон планируемого размещения линейного объекта**

1 - Обустройство Пуглалымского нефтяного месторождения. Кустовая площадка №6





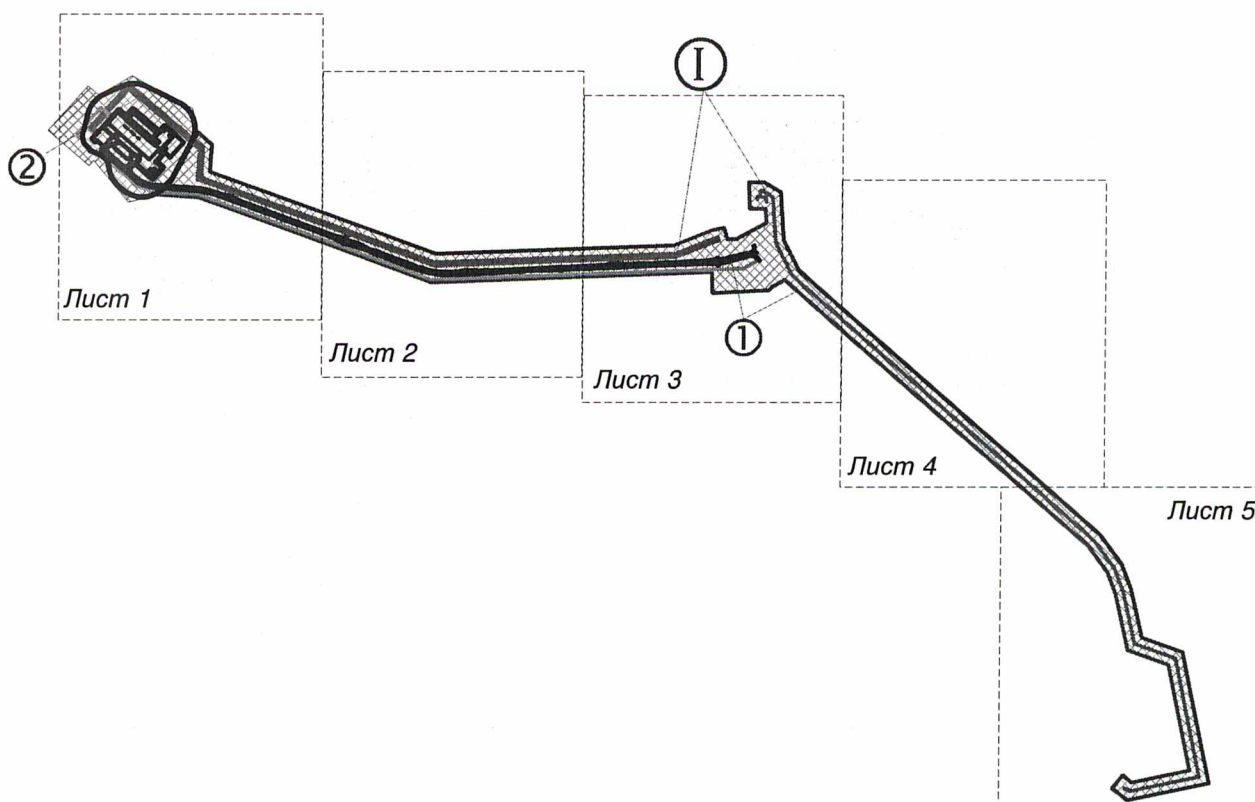

**Экспликация проектируемого линейного объекта**

1 - Коридор коммуникаций к кустовой площадке № 6  
 2 - Кустовая площадка № 6

Схема конструктивных и планировочных решений по проекту  
 "Обустройство Пуглалымского нефтяного месторождения. Кустовая площадка №6"  
 Схема совмещения листов  
 Масштаб 1 : 25 000



**УСЛОВНЫЕ ОБОЗНАЧЕНИЯ**

<ul style="list-style-type: none"> <li> - зона планируемого размещения линейного объекта</li> <li> - проектируемые красные линии</li> <li> - проектируемый площадной объект</li> <li> - зона планируемого размещения площадного объекта, на которую разработан ГПЗУ</li> </ul>	<ul style="list-style-type: none"> <li> - ось проектируемой ВЛ</li> <li> - ось проектируемой автомобильной дороги</li> <li> - ось проектируемого нефтеконденсатопровода</li> </ul>
--	---

**Экспликация зон планируемого размещения линейного объекта**

I - Обустройство Пуглалымского нефтяного месторождения. Кустовая площадка №6

**Экспликация проектируемого линейного объекта**





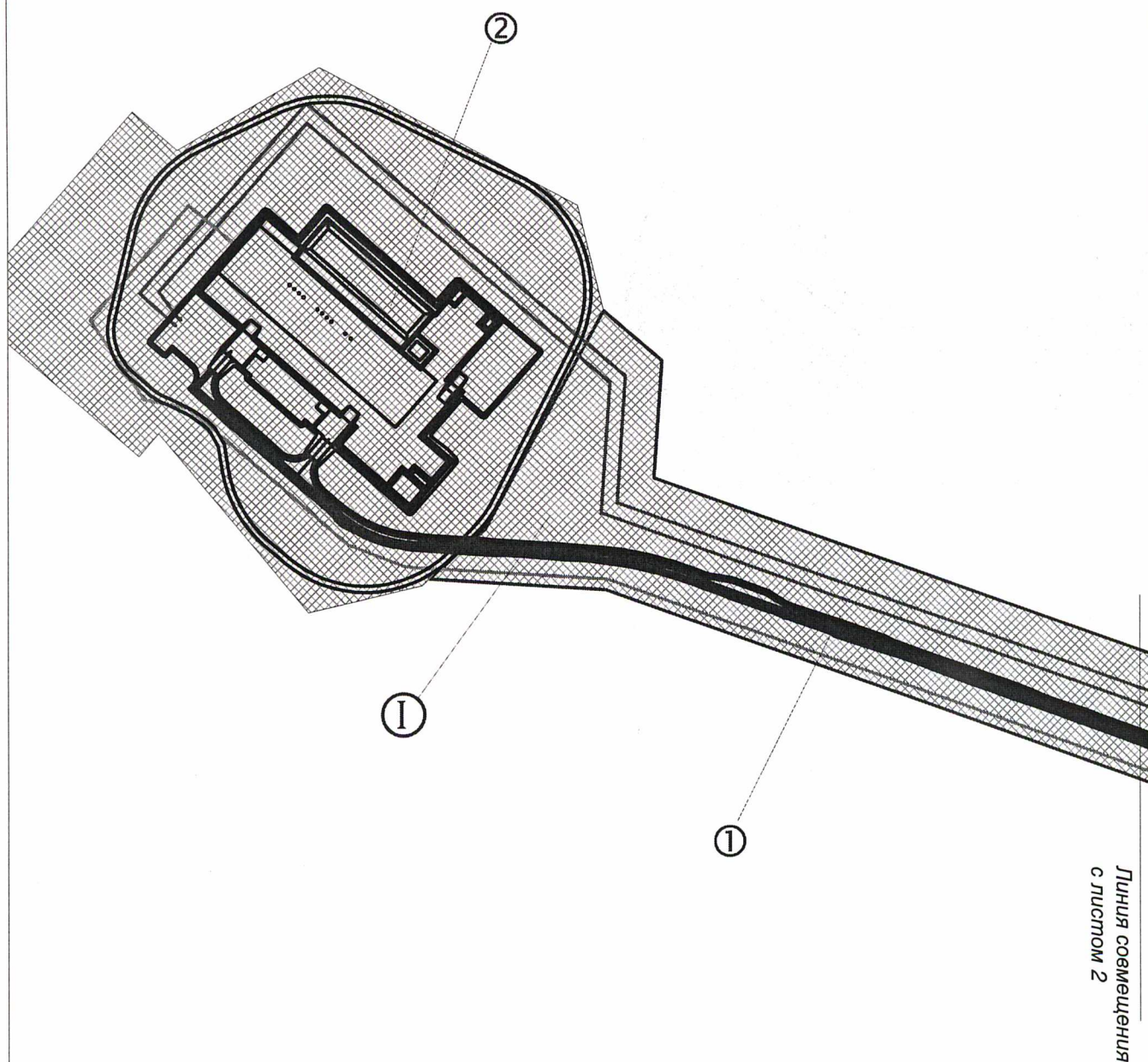

1 - Коридор коммуникаций к кустовой площадке № 6  
 2 - Кустовая площадка № 6



Схема конструктивных и планировочных решений по проекту  
 "Обустройство Пуглалымского нефтяного месторождения. Кустовая площадка №6"  
 Масштаб 1 : 5 000



**УСЛОВНЫЕ ОБОЗНАЧЕНИЯ**

	- зона планируемого размещения линейного объекта		- ось проектируемой ВЛ
	- проектируемые красные линии		- ось проектируемой автомобильной дороги
	- проектируемый площадной объект		- ось проектируемого нефтеконденсатопровода
	- зона планируемого размещения площадного объекта, на которую разработан ГПЗУ		

**Экспликация зон планируемого размещения линейного объекта**

1 - Обустройство Пуглалымского нефтяного месторождения. Кустовая площадка №6

**Экспликация проектируемого линейного объекта**



1 - Коридор коммуникаций к кустовой площадке № 6

2 - Кустовая площадка № 6

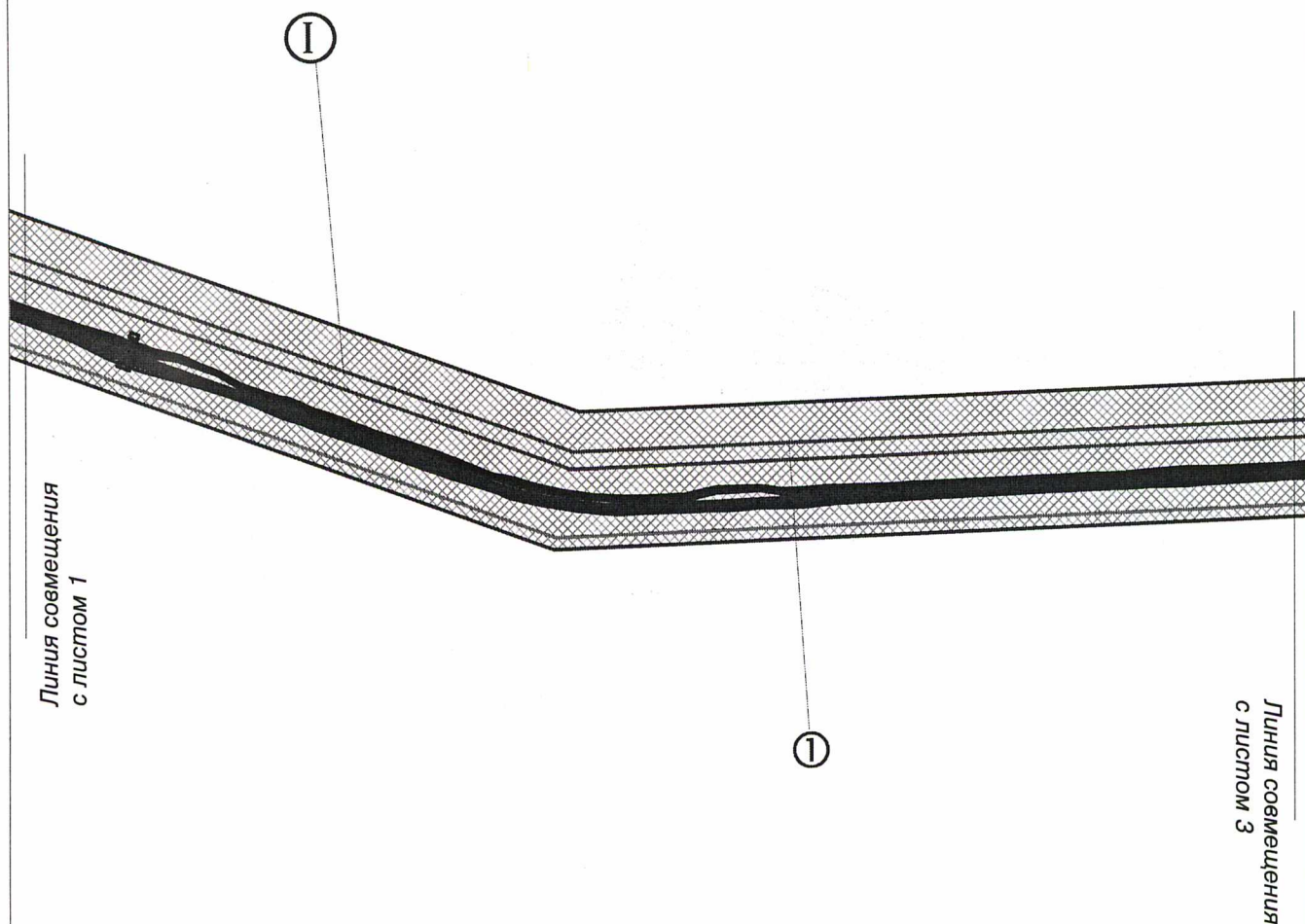
Схема конструктивных и планировочных решений по проекту  
 "Обустройство Пуглалымского нефтяного месторождения. Кустовая площадка №6"  
 Масштаб 1 : 5 000



#### УСЛОВНЫЕ ОБОЗНАЧЕНИЯ

	- зона планируемого размещения линейного объекта		- ось проектируемой ВЛ
	- проектируемые красные линии		- ось проектируемой автомобильной дороги
	- проектируемый площадной объект		- ось проектируемого нефтеконденсатопровода
	- зона планируемого размещения площадного объекта, на которую разработан ГПЗУ		

#### Экспликация зон планируемого размещения линейного объекта

1 - Обустройство Пуглалымского нефтяного месторождения. Кустовая площадка №6

#### Экспликация проектируемого линейного объекта

1 - Коридор коммуникаций к кустовой площадке № 6

2 - Кустовая площадка № 6

Схема конструктивных и планировочных решений по проекту  
 "Обустройство Пуглалымского нефтяного месторождения. Кустовая площадка №6"  
 Масштаб 1 : 5 000

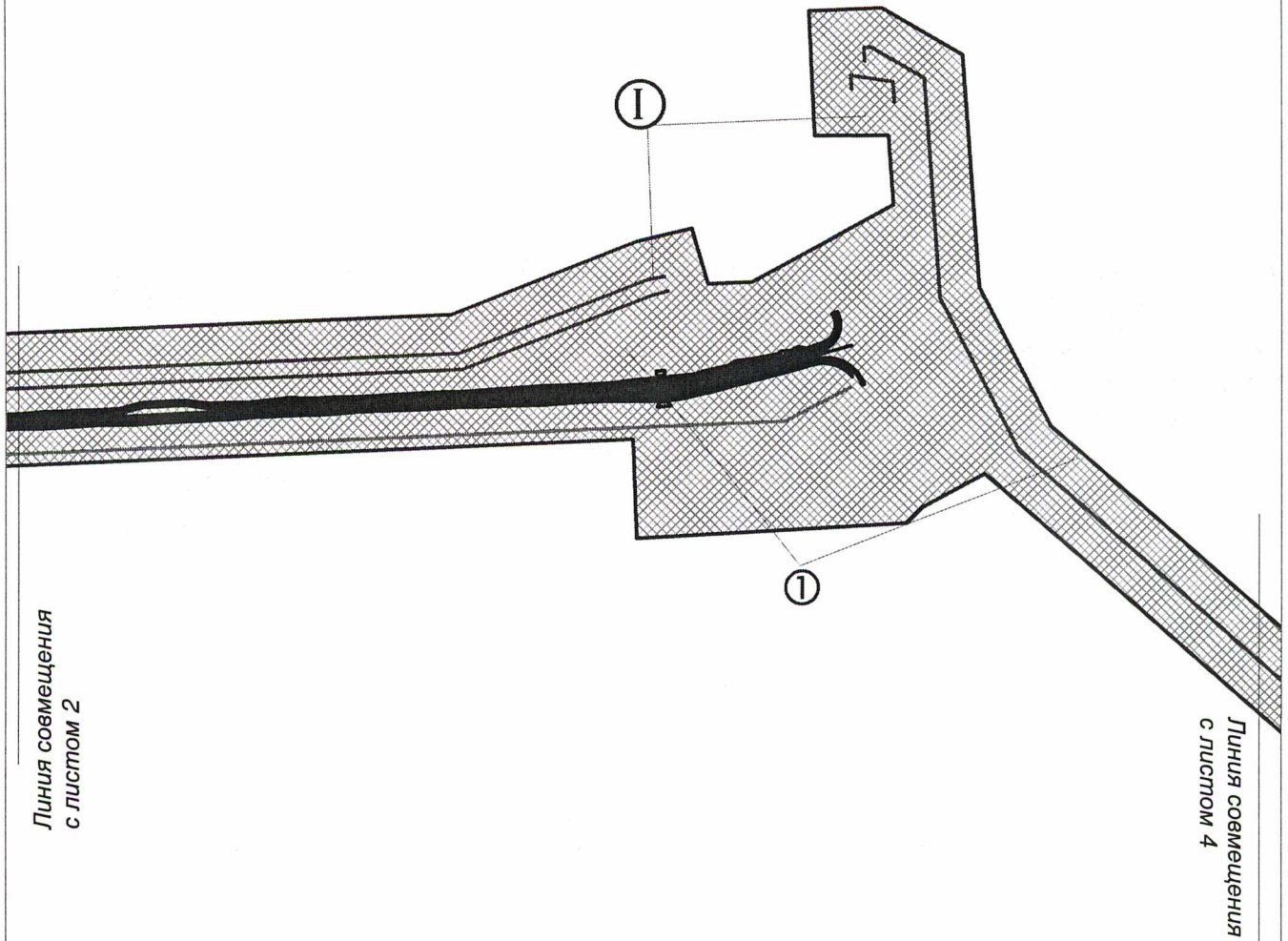

**УСЛОВНЫЕ ОБОЗНАЧЕНИЯ**

	- зона планируемого размещения линейного объекта		- ось проектируемой ВЛ
	- проектируемые красные линии		- ось проектируемой автомобильной дороги
	- проектируемый площадной объект		- ось проектируемого нефтеконденсатопровода
	- зона планируемого размещения площадного объекта, на которую разработан ГПЗУ		

**Экспликация зон планируемого размещения линейного объекта**

I - Обустройство Пуглалымского нефтяного месторождения. Кустовая площадка №6

**Экспликация проектируемого линейного объекта**





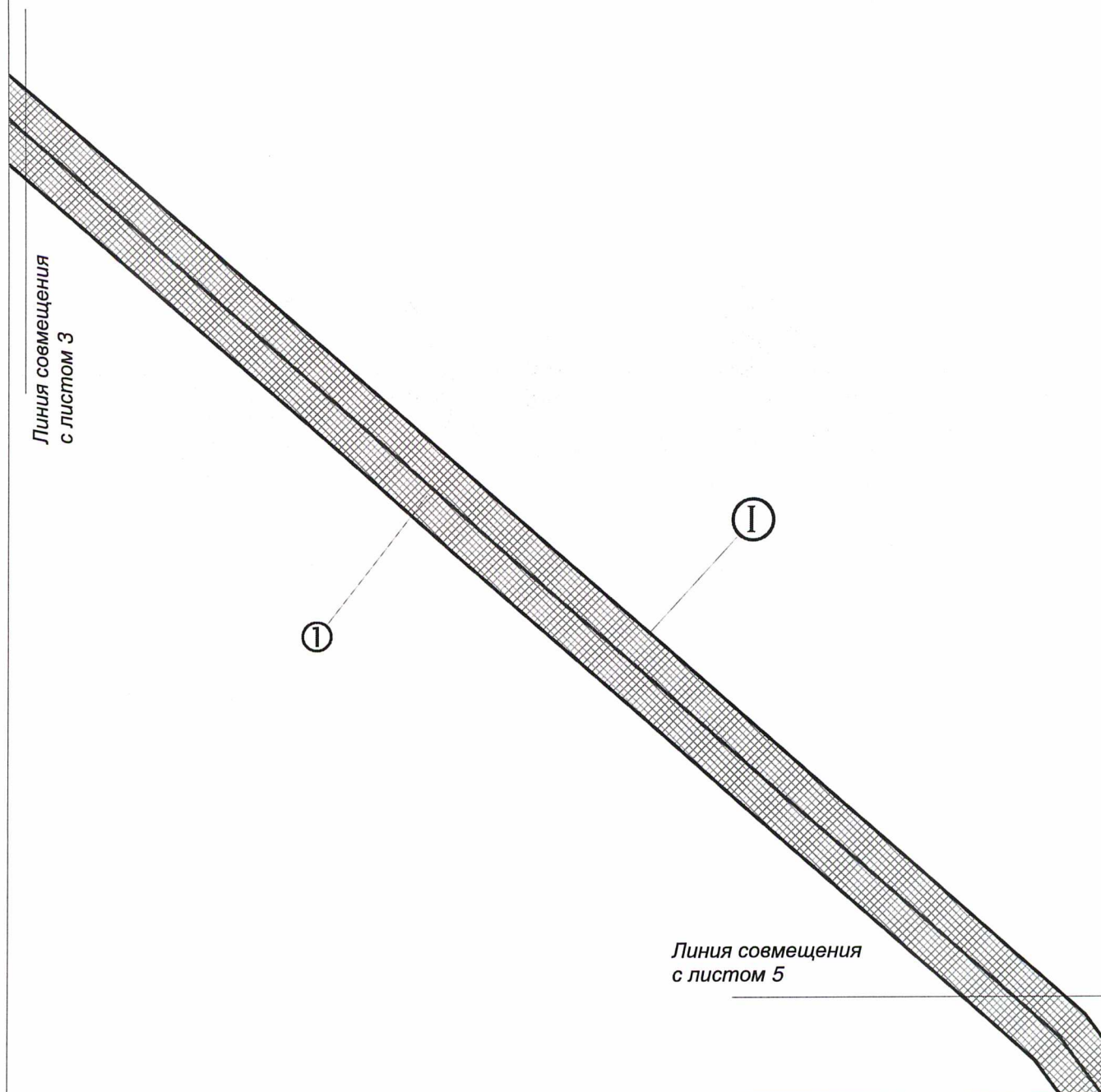

1 - Коридор коммуникаций к кустовой площадке № 6

2 - Кустовая площадка № 6

Схема конструктивных и планировочных решений по проекту  
 "Обустройство Пуглалымского нефтяного месторождения. Кустовая площадка №6"  
 Масштаб 1 : 5 000



**УСЛОВНЫЕ ОБОЗНАЧЕНИЯ**

	- зона планируемого размещения линейного объекта		- ось проектируемой ВЛ
	- проектируемые красные линии		- ось проектируемой автомобильной дороги
	- проектируемый площадной объект		- ось проектируемого нефтеконденсатопровода
	- зона планируемого размещения площадного объекта, на которую разработан ГПЗУ		

**Экспликация зон планируемого размещения линейного объекта**

1 - Обустройство Пуглалымского нефтяного месторождения. Кустовая площадка №6

**Экспликация проектируемого линейного объекта**

1 - Коридор коммуникаций к кустовой площадке № 6



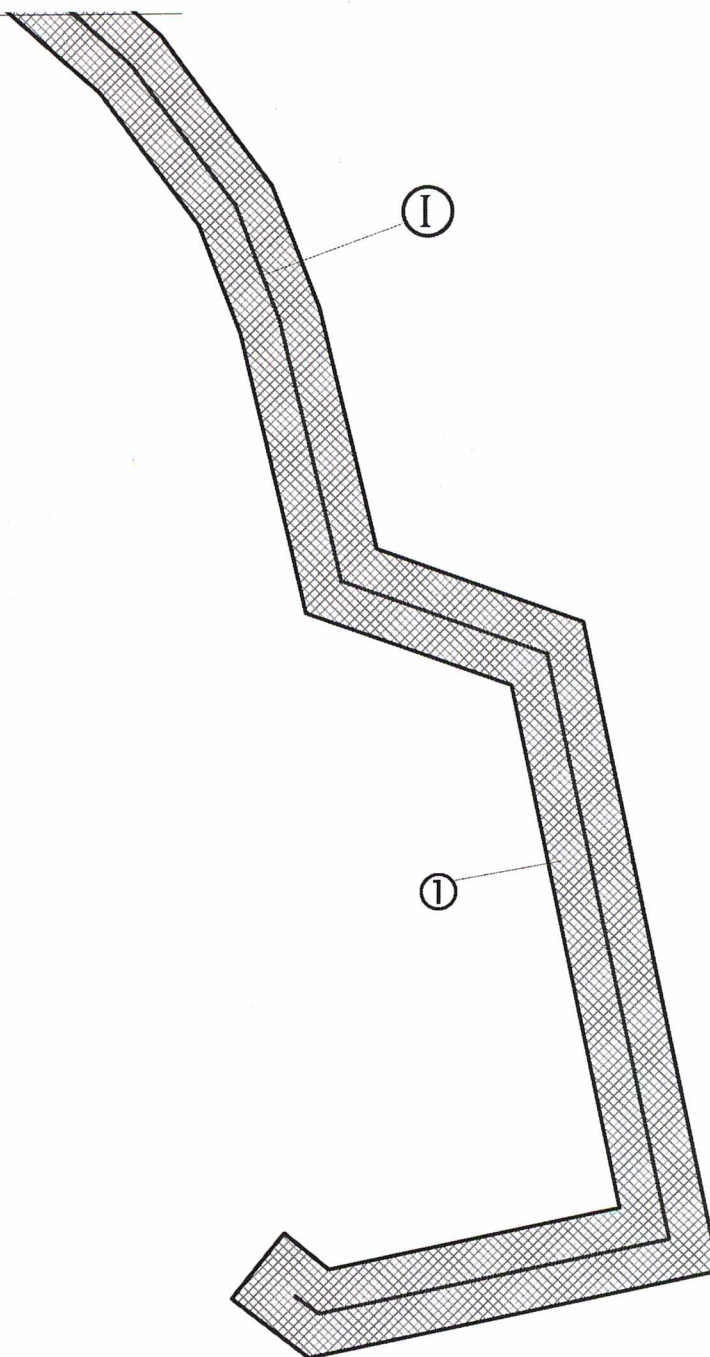

2 - Кустовая площадка № 6

Схема конструктивных и планировочных решений по проекту  
 "Обустройство Пуглалымского нефтяного месторождения. Кустовая площадка №6"  
 Масштаб 1 : 5 000

Линия совмещения  
с листом 4



**УСЛОВНЫЕ ОБОЗНАЧЕНИЯ**

	- зона планируемого размещения линейного объекта		- ось проектируемой ВЛ
	- проектируемые красные линии		- ось проектируемой автомобильной дороги
	- проектируемый площадной объект		- ось проектируемого нефтеконденсатопровода
	- зона планируемого размещения площадного объекта, на которую разработан ГПЗУ		

**Экспликация зон планируемого размещения линейного объекта**

I - Обустройство Пуглалымского нефтяного месторождения. Кустовая площадка №6



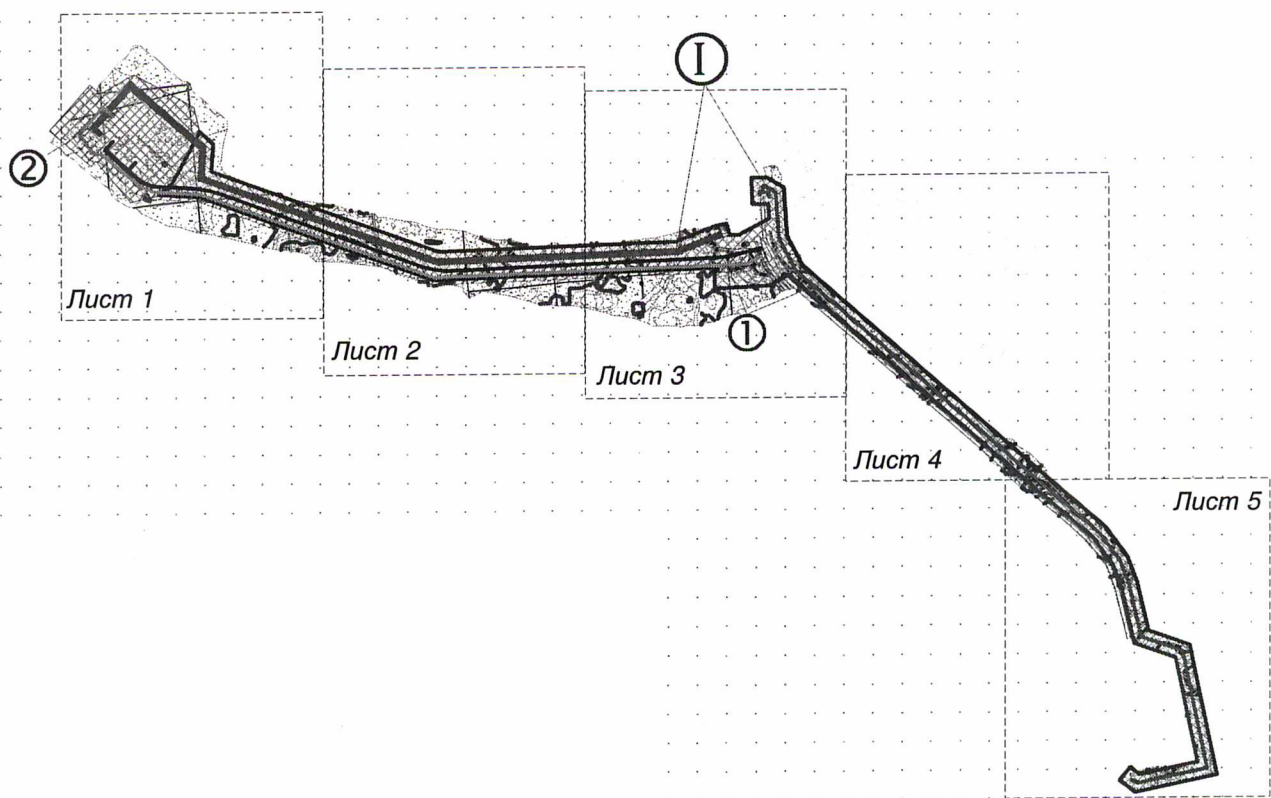

**Экспликация проектируемого линейного объекта**

1 - Коридор коммуникаций к кустовой площадке № 6  
 2 - Кустовая площадка № 6

**Схема границ зон с особыми условиями использования территории**  
**"Обустройство Пуглалымского нефтяного месторождения. Кустовая площадка №6"**  
**Схема совмещения листов**  
**Масштаб 1 : 25 000**



**УСЛОВНЫЕ ОБОЗНАЧЕНИЯ**

	- зона планируемого размещения линейного объекта		- ось проектируемой ВЛ
	- проектируемые красные линии		- ось проектируемой автомобильной дороги
	- границы зон с особыми условиями использования территории, подлежащие установлению		- ось проектируемого нефтеконденсатопровода
	- зона планируемого размещения площадного объекта		- прибрежная защитная полоса
			- водоохранная зона

**Экспликация зон планируемого размещения линейного объекта**

1 - Обустройство Пуглалымского нефтяного месторождения. Кустовая площадка №6







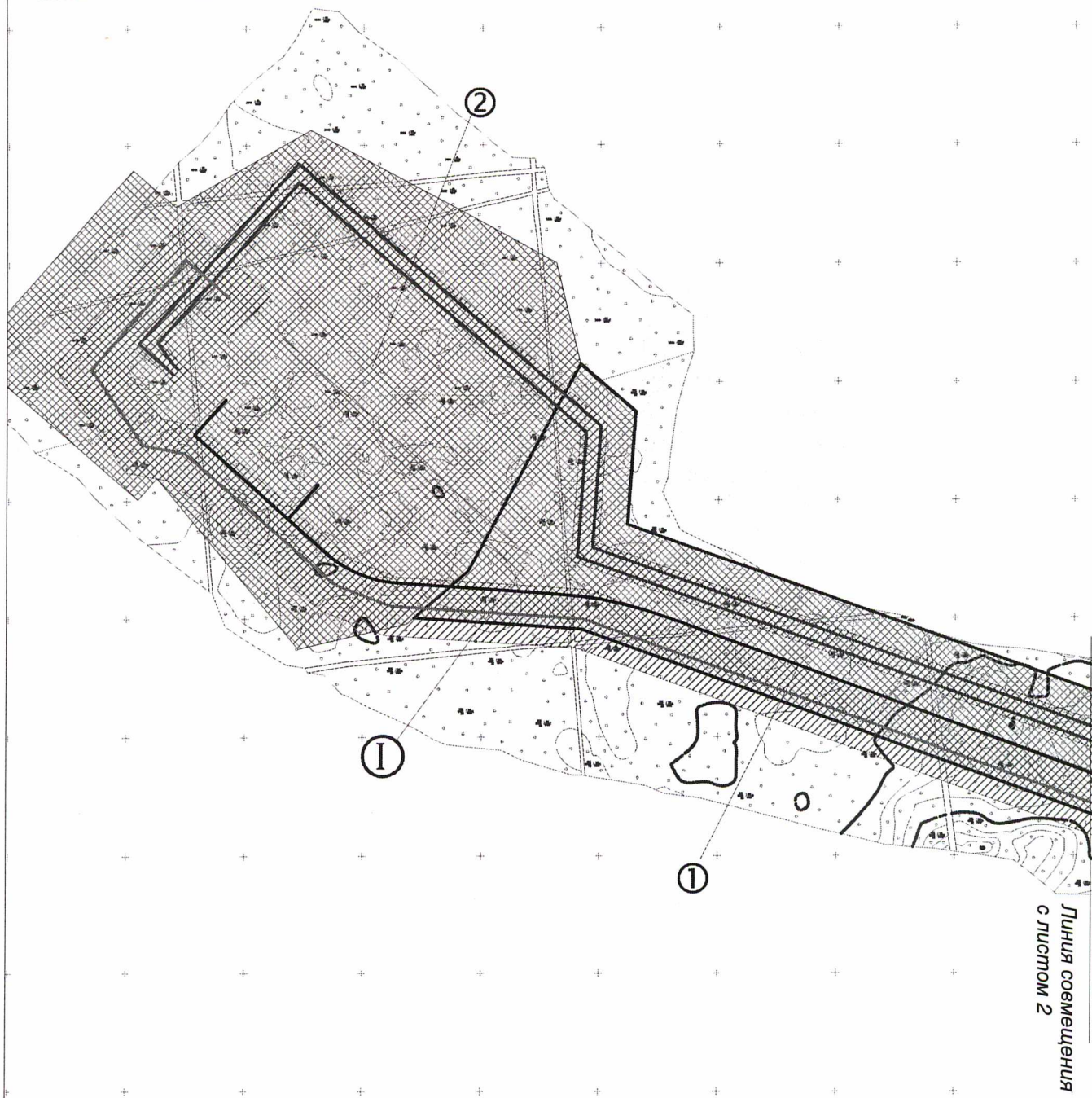

**Экспликация проектируемого линейного объекта**

- 1 - Коридор коммуникаций к кустовой площадке № 6  
 2 - Кустовая площадка № 6

Схема границ зон с особыми условиями использования территории  
 "Обустройство Пуглалымского нефтяного месторождения. Кустовая площадка №6"  
 Масштаб 1 : 5 000



**УСЛОВНЫЕ ОБОЗНАЧЕНИЯ**

	- зона планируемого размещения линейного объекта		- ось проектируемой ВЛ
	- проектируемые красные линии		- ось проектируемой автомобильной дороги
	- границы зон с особыми условиями использования территории, подлежащие установлению		- ось проектируемого нефтеконденсатопровода
	- зона планируемого размещения площадного объекта		- прибрежная защитная полоса
			- водоохранная зона

**Экспликация зон планируемого размещения линейного объекта**

1 - Обустройство Пуглалымского нефтяного месторождения. Кустовая площадка №6

**Экспликация проектируемого линейного объекта**

1 - Коридор коммуникаций к кустовой площадке № 6  
 2 - Кустовая площадка № 6

Схема границ зон с особыми условиями использования территории  
 "Обустройство Пуглалымского нефтяного месторождения. Кустовая площадка №6"  
 Масштаб 1 : 5 000

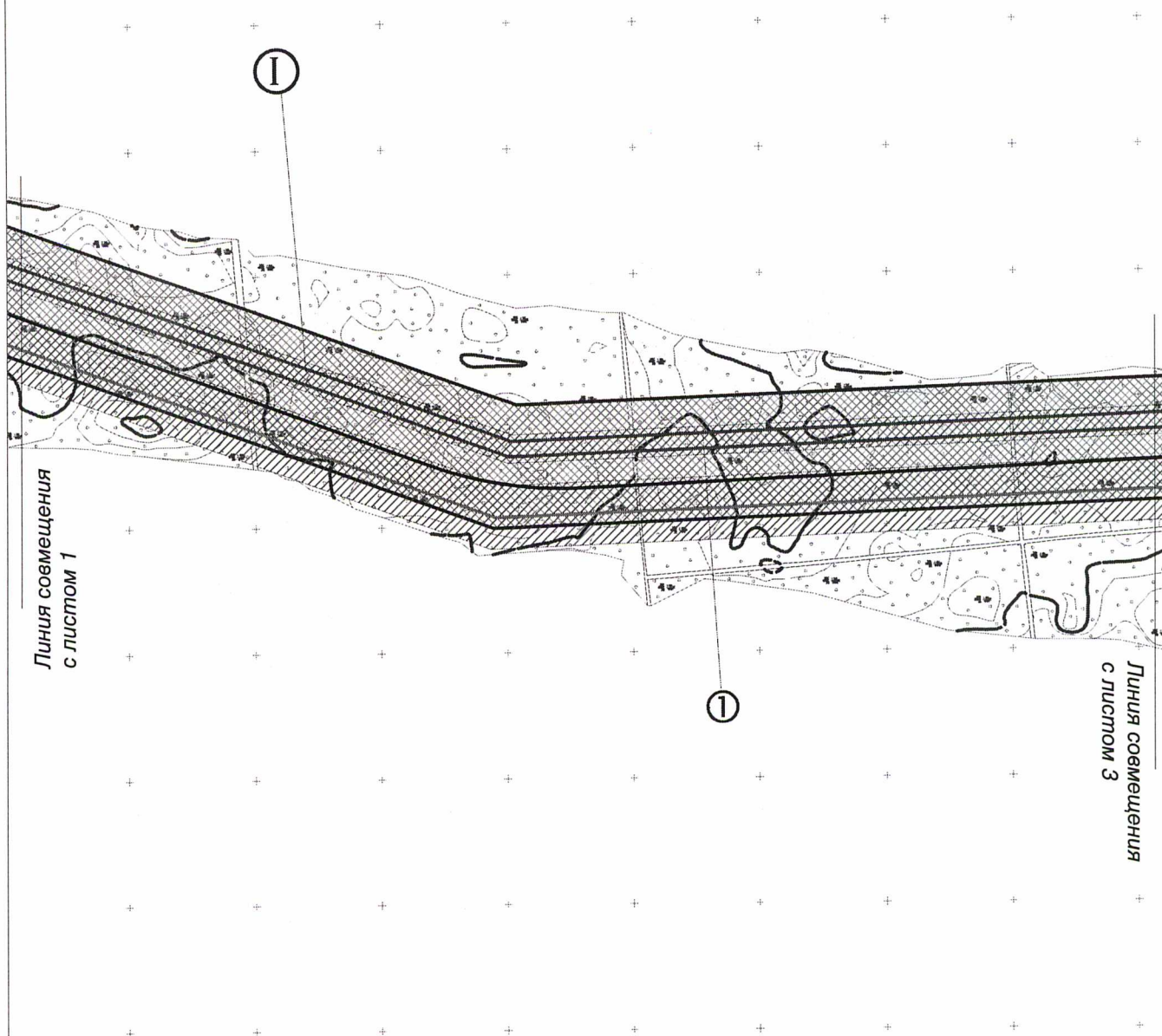

**УСЛОВНЫЕ ОБОЗНАЧЕНИЯ**

	- зона планируемого размещения линейного объекта		- ось проектируемой ВЛ
	- проектируемые красные линии		- ось проектируемой автомобильной дороги
	- границы зон с особыми условиями использования территории, подлежащие установлению		- ось проектируемого нефтеконденсатопровода
	- зона планируемого размещения площадного объекта		- прибрежная защитная полоса
			- водоохранная зона

**Экспликация зон планируемого размещения линейного объекта**

I - Обустройство Пуглалымского нефтяного месторождения. Кустовая площадка №6

**Экспликация проектируемого линейного объекта**







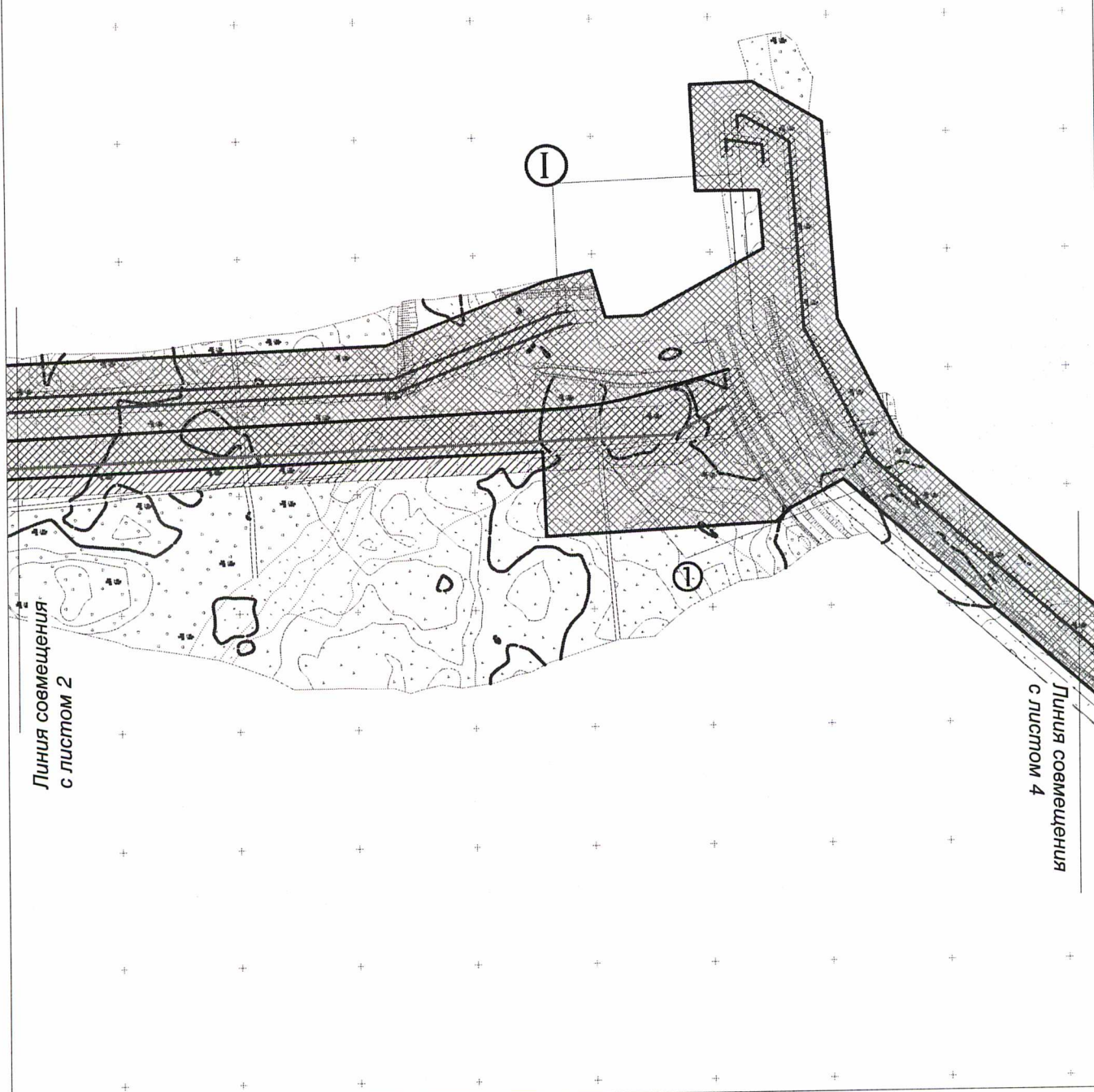

- 1 - Коридор коммуникаций к кустовой площадке № 6  
 2 - Кустовая площадка № 6



Схема границ зон с особыми условиями использования территории  
 "Обустройство Пуглалымского нефтяного месторождения. Кустовая площадка №6"  
 Масштаб 1 : 5 000



**УСЛОВНЫЕ ОБОЗНАЧЕНИЯ**

	- зона планируемого размещения линейного объекта		- ось проектируемой ВЛ
	- проектируемые красные линии		- ось проектируемой автомобильной дороги
	- границы зон с особыми условиями использования территории, подлежащие установлению		- ось проектируемого нефтеконденсатопровода
	- зона планируемого размещения площадного объекта		- прибрежная защитная полоса
			- водоохранная зона

**Экспликация зон планируемого размещения линейного объекта**

I - Обустройство Пуглалымского нефтяного месторождения. Кустовая площадка №6







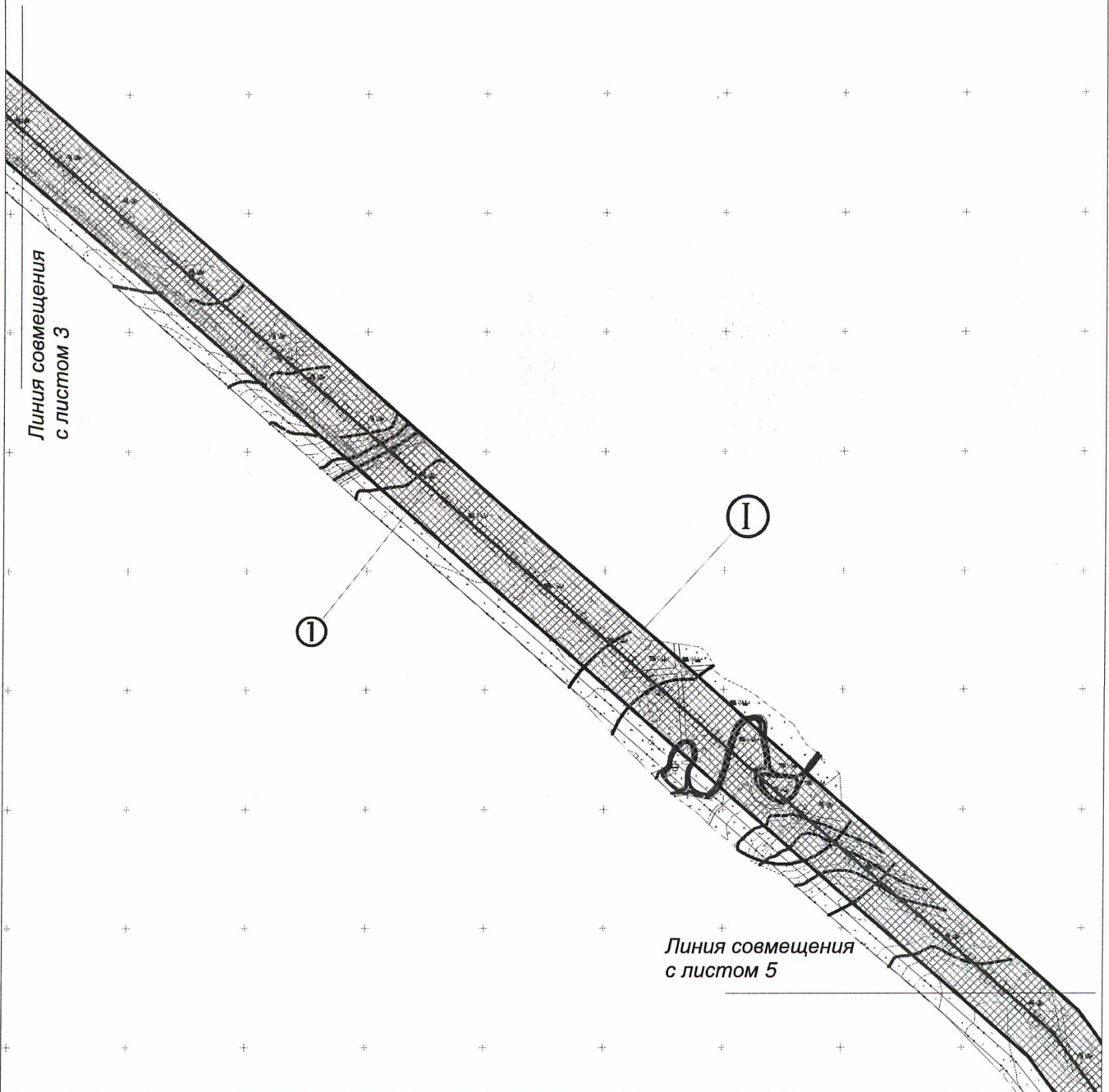

**Экспликация проектируемого линейного объекта**

1 - Коридор коммуникаций к кустовой площадке № 6  
 2 - Кустовая площадка № 6

**Схема границ зон с особыми условиями использования территории  
"Обустройство Пуглалымского нефтяного месторождения. Кустовая площадка №6"  
Масштаб 1 : 5 000**



**УСЛОВНЫЕ ОБОЗНАЧЕНИЯ**

	- зона планируемого размещения линейного объекта		- ось проектируемой ВЛ
	- проектируемые красные линии		- ось проектируемой автомобильной дороги
	- границы зон с особыми условиями использования территории, подлежащие установлению		- ось проектируемого нефтеконденсатопровода
	- зона планируемого размещения площадного объекта		- прибрежная защитная полоса
			- водоохранная зона

**Экспликация зон планируемого размещения линейного объекта**

I - Обустройство Пуглалымского нефтяного месторождения. Кустовая площадка №6

**Экспликация проектируемого линейного объекта**



- 1 - Коридор коммуникаций к кустовой площадке № 6
- 2 - Кустовая площадка № 6

**Схема границ зон с особыми условиями использования территории  
"Обустройство Пуглалымского нефтяного месторождения. Кустовая площадка №6"  
Масштаб 1 : 5 000**

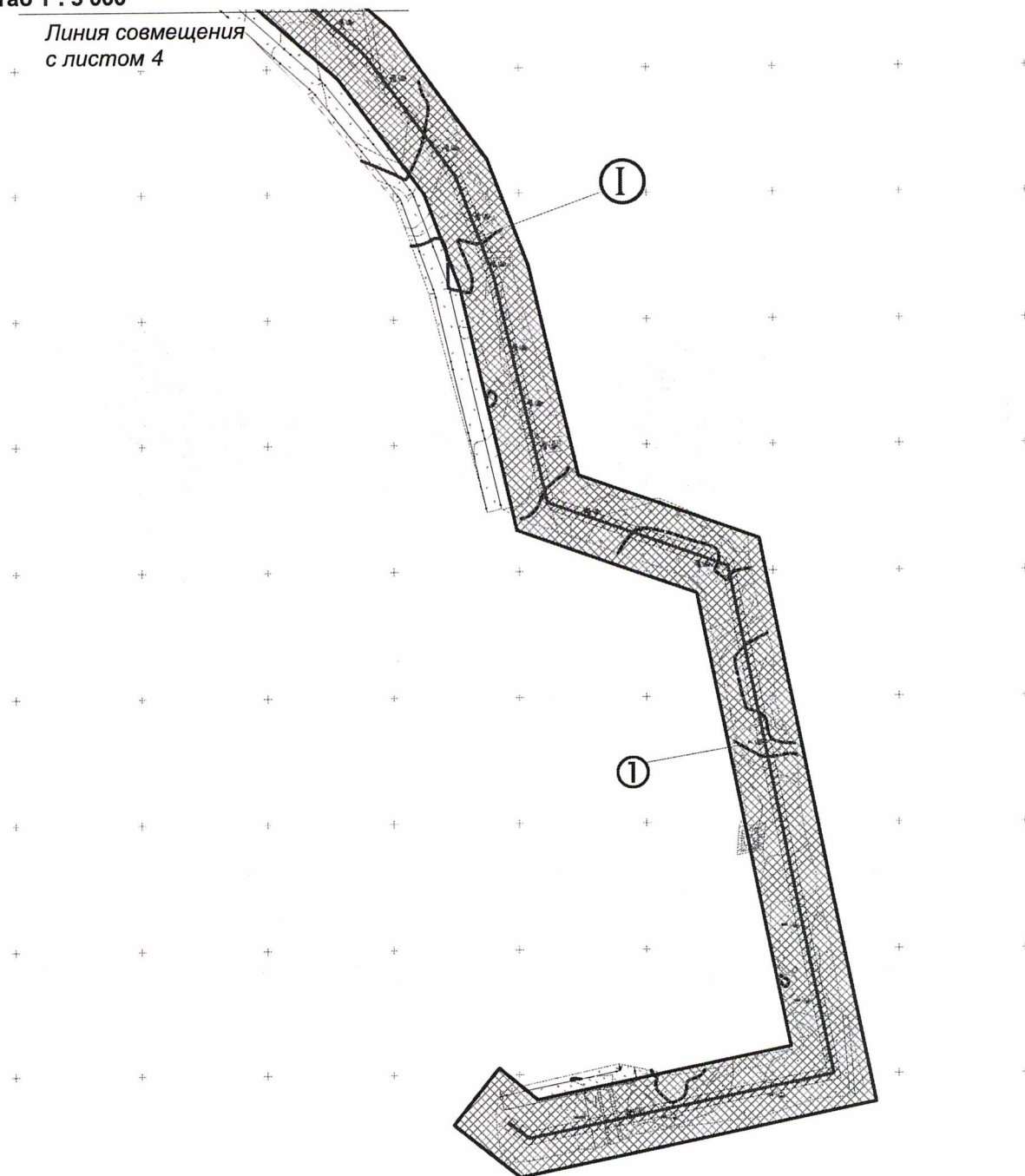
Линия совмещения  
с листом 4



**УСЛОВНЫЕ ОБОЗНАЧЕНИЯ**

	- зона планируемого размещения линейного объекта		- ось проектируемой ВЛ
	- проектируемые красные линии		- ось проектируемой автомобильной дороги
	- границы зон с особыми условиями использования территории, подлежащие установлению		- ось проектируемого нефтеконденсатопровода
	- зона планируемого размещения площадного объекта		- прибрежная защитная полоса
			- водоохранная зона

**Экспликация зон планируемого размещения линейного объекта**

I - Обустройство Пуглалымского нефтяного месторождения. Кустовая площадка №6

**Экспликация проектируемого линейного объекта**

1 - Коридор коммуникаций к кустовой площадке № 6  
2 - Кустовая площадка № 6

#### 4 Материалы по обоснованию проекта планировки территории. Пояснительная записка

##### 4.1 Описание природно-климатических условий территории, в отношении которой разрабатывается проект планировки территории

###### 4.1.1 Физико-географическое положение

Согласно физико-географическому районированию территория строительства расположена на Западно-Сибирской равнине Обь – Иртышского водораздела, в лесной зоне с достаточным увлажнением.

Растительность на болотах представлена главным образом зеленым гипновым и белым сфагновыми мхами, кочкарником, осокой, на сухих участках – густым смешанным лесом с подлеском и кустарниками: сосной, березой, елью, осиной, кедром.

Объект проектирования расположен по местности с тундровой растительностью на водоразделе. По сложности инженерно-геологических условий территория относится к III категории, с плохой проходимостью.

Рельеф местности - полого-волнистый с частыми западинами, расчленен многочисленными ручьями и реками.

В геоморфологическом отношении исследуемый район представляет собой обширную древнюю озерно-аллювиальную равнину на большей части перекрытую современными болотными образованиями.

Территория объекта проектирования расположена на озерно-аллювиальных отложениях четвертой надпойменной террасы, сложенные преимущественно супесями, песками, суглинками и глинами (am4III) верхнеплейстоценового возраста.

Гидрографическая сеть хорошо развита и представлена ближайшими к району исследования поверхностными водотоками, являющимися левыми притоками р. Нюролька (правый приток р. Васюган): р. Пуглалым и р. Комуеган, а также внутриболотными ручьями, ложбинами стока и плоскобугристыми болотами. Густота речной сети составляет 0,40-0,50 км/км<sup>2</sup>.

Водосборы рек, как правило, имеют слабо выраженную границу и грушевидную форму. Рельеф спокойный: русла водотоков врезаны в поверхность долины на незначительную глубину. Бассейны рек залесены практически полностью (хвойные породы представлены сосной, кедром, елью, пихтой, из лиственных пород встречаются береза и осина) и заболочены.

Взам. инв. №	
Подпись и дата	
Инв. № подл.	

						Документация по планировке территории	Лист
							41
Изм.	Кол.уч.	Лист	№ док.	Подпись	Дата		

#### 4.1.2 Геологическое строение

Геологическое строение рассматриваемых объектов представлено следующими литолого-генетическими комплексами:

- озерно-аллювиальные отложения среднего неоплейстоцена (IaQII);
- современные биогенные отложения (bQIV).

Описание проектируемых сооружений составлено по материалам полевых инженерно-геологических работ (рекогносцировочное обследование, бурение скважин, геофизические работы).

ВЛ-6кВ №1, №2 «Кустовая площадка №6 – Кустовая площадка №2».

Геологические условия изучены до глубины 17,0 м. С поверхности все грунты перекрыты почвенно-растительным слоем, за исключением скважины С7в, где вскрыт насыпной грунт. Ниже до глубины 4,1-9,1 м вскрыт слой глины мягкопластичной (ИГЭ-6в). Завершает разрез суглинок мягкопластичный (ИГЭ-4в).

Нефтегазосборный трубопровод «Кустовая площадка №6 – т.вр.нефтепровод Куст №3 – ДНС Пугальмского н.мр.» (Автомобильная дорога «Кустовая площадка №2 – Кустовая площадка №6»).

Геологические условия изучены до глубины 7,0 м. С поверхности все грунты перекрыты почвенно-растительным слоем. Ниже вскрыты слои глины мягкопластичной (ИГЭ-6в) и суглинка мягкопластичного (ИГЭ-4в).

ВЛ-6кВ «Кустовая площадка №6 – Ру-6кВ».

Геологические условия изучены до глубины 17,0 м. С поверхности все грунты перекрыты почвенно-растительным слоем, за исключением участка ПК15+0.00-ПК19+53.11, где вскрыт торф сильноразложившийся (ИГЭ-2в). На ПК0+80.68 трассу пересекает автомобильная дорога. Ниже вскрыты слои глины мягкопластичной (ИГЭ-6в), супеси текучей (ИГЭ-5а) и суглинка мягкопластичного (ИГЭ-4в).

Автомобильная дорога съезд №1, съезд №2.

Геологические условия изучены до глубины 7,0 м. С поверхности все грунты перекрыты почвенно-растительным слоем. Ниже вскрыт слой глины мягкопластичной (ИГЭ-6в).

В целом по территории строительства были вскрыты:

Талые грунты:

- ИГЭ-1 – Насыпной грунт – супесь пластичная, мощностью 1,6 м;
- ИГЭ-2в – Торф сильноразложившийся средней влажности, мощностью от 1,5 до 4,5 м;
- ИГЭ-4в – Суглинок тяжелый пылеватый мягкопластичный, мощностью от 1,0 до 16,0 м;
- ИГЭ-5а – Супесь песчанистая текучая, мощностью от 1,9 до 3,7 м;

Документация по планировке территории

Лист

42

Изм.	Кол.уч.	Лист	№ док.	Подпись	Дата

- ИГЭ-6в – Глина легкая пылеватая мягкопластичная, мощностью от 0,9 до 9,0 м.

### 4.1.3 Климатическая характеристика

Климатическая характеристика района строительства принята по ближайшей метеостанции Средний Васюган, действующей с 1927 года, с привлечением данных по метеостанции Новый Васюган.

По климатическим характеристикам район исследования относится к I району, 1В подрайону климатического районирования для строительства согласно СП 131.13330.2012 (актуализированная редакция СНиП 23-01-99\* с Изменением N 2 от 01.12.2015).

При составлении климатической характеристики использованы данные СП 131-13330.2012 (актуализированная редакция СНиП 23-01-99\* с Изменением N 2 от 01.12.2015) с привлечением опубликованных данных Научно-прикладного справочника по климату СССР.

В течение года преобладающими направлениями ветра являются ветры южных, юго-западных и западных румбов, повторяемость которых за год составляет 17 и 15%.

Наиболее редки ветры северо-восточного и восточного направлений, повторяемость которых за год не превышает 8%.

В районе исследований наблюдаются: максимальная скорость ветра 20 м/с, максимальный порыв ветра 24 м/с.

В холодный период и за год в данном районе преобладают ветры юго-западного направления, в теплый период северного направления. Средняя годовая скорость ветра составляет 3,4 м/с. Средние месячные скорости ветра изменяются в пределах 2,7-4,1 м/с.

Средняя годовая температура воздуха в районе строительства составляет минус 0,8°С. Самым холодным месяцем является январь, средняя температура которого минус 19,8°С. Самым теплым месяцем является июль со средней температурой 18,6°С.

### 4.2 Обоснование определения границ зон планируемого размещения линейных объектов

На участке работ принята коридорная система прокладки коммуникаций. Ширина полосы отвода земель под строительство автодороги принята согласно СН467-74, определена проектом и составляет не менее 30 м.

Ширина полос земель, отводимых во временное краткосрочное пользование на период строительства, согласно СН 459-74 для трубопроводов диаметром до 150 мм составляет 17 м.

Ширина полос земель, предоставляемых на период строительства воздушных линий электропередачи, с учетом требований ПУЭ, предъявляемых к ширине просек для линий

Взам. инв. №	
Подпись и дата	
Инв. № подл.	

						Документация по планировке территории	Лист
							43
Изм.	Кол.уч.	Лист	№ док.	Подпись	Дата		

электропередачи – 57,0 м. Расстояние от оси трассы ВЛ до крайнего провода - 1,0 м, отклонение провода не более 0,83 м.

Результаты расчета ширины полосы отвода приведены в таблице ниже (Таблица 7).

Таблица 7 – Результаты расчета ширины отвода, на землях, покрытых лесом

Высота насаждений, м	Расстояние по горизонтали между крайними, наиболее удаленными проводами фаз, м	Расстояние между кроной и крайним проводом ВЛ 6кВ,	Радиус проекций крон деревьев, с учетом перспективного роста (10%)	Горизонтальная проекция провеса провода, м	Результаты расчета ширины просеки согласно п.2.5.207
		согласно п.2.5.207, табл. 2.5.21		согласно п. 2.5.73, 2.5.6	57,0
25	2	3	7	0,83	

Границы земельного участка под проектируемые объекты представлены на чертежах (см. графическую часть). Общая испрашиваемая площадь земель необходимых для строительства и размещения объектов по проекту объекту «Обустройство Пуглалымского нефтяного месторождения. Кустовая площадка № 6» в соответствии с существующими нормативами составила 55,1127 га (Таблица 8).

Правоустанавливающие документы на ранее отведенные земельные участки предоставлены в Приложениях 7-18 данной документации.

Взам. инв. №							
Подпись и дата							
Инв. № подл.							
Изм.	Кол.уч.	Лист	№ док.	Подпись	Дата	Документация по планировке территории	Лист
							44

Инв. № подл.	Подпись и дата	Взам. инв. №

Таблица 8 - Расчет требуемых площадей под строительство и размещение объекта

№	Наименование объекта	Площадь, необходимая для размещения объекта согласно проектных решений, га	Фактически испрашиваемая, га (долгосрочная аренда)	Ранее отведенные ЗУ, га	Правоустанавливающие документы на ранее отведенные ЗУ
1	Кустовая площадка №6	13.5324	0.0000	13.5324	Договор № 2/09/16 от 14.01.2016г. Договор №4/09/16 от 14.01.2016г. Договор № 23/09/15 от 28.04.2015г. Договор № 60/05/12 от 22.02.2012г. Договор № 61/05/13 от 06.06.2013г. Договор № 79/05/08 от 17.03.2008г. Договор № 107/04/07 от 03.12.2007г. Договор № 108/04/07 от 03.12.2007г. Договор № 362/05/11 от 22.12.2011г. Договор № 78/05/08 от 17.05.2008г. Договор № 33/09/16 от 05.02.2016г. Договор № 193/09/17 от 31.10.2017г.
2	Коридор коммуникаций к кустовой площадке № 6	41.5803	0.0000	41.5803	
	<b>ИТОГО:</b>	<b>55.1127</b>	<b>0.0000</b>	<b>55.1127</b>	



### 4.3 Пересечение трубопроводов с коммуникациями

Ведомость пересечений проектируемого трубопровода с линиями электропередачи приведена ниже (Таблица 9).

Таблица 9 – Ведомость пересечений с линиями электропередачи

№ п/п	Местоположение по трассе, км	Пикет	Наименование линии, напряжение	Число пересекаемых проводов, шт.	Угол пересечения, град.	Высота и род опор	Расстояние от оси трассы до левой опоры пересекаемой линии	Расстояние от оси трассы до правой опоры пересекаемой линии	Высота нижнего провода в точке пересечения	Владелец
1	1	0+19,74	проектируемая трасса ВЛ-6кВ №1	-	89°20'	-	-	-	-	ООО «ННК-ВТК»
2	1	0+30,70	проектируемая трасса ВЛ-6кВ №1	-	89°19'	-	-	-	-	ООО «ННК-ВТК»

Автомобильная дорог пересекает существующий нефтепровод. Пересекаемые коммуникации приведены ниже (Таблица 10).

Таблица 10 - Пересекаемые коммуникации

ПК+	Наименование коммуникации	Трубопроводы			Высота провода в точке пересечения, м	Примечание
		Диаметр трубопровода, мм	Диаметр защитного футляра, мм	Длина защитного футляра, м		
Автомобильная дорога к кустовой площадке № 6						
0+10,52	Сущ. нефтегазосборные трубопровод ООО «ННК-Восточная транснациональная компания»	159	-	-	-	

Ведомости пересечений с воздушными линиями электропередач 6 кВ представлены ниже (Таблица 11, Таблица 12, Таблица 13, Таблица 14).

Таблица 11 – Ведомость пересечений с водными преградами

Км по трассе	ПК	Плюс	Наименование водотока	Урез воды, м	Глубина, м	Ширина, м	Дата изысканий, ДД.ММ.ГГ	Примечание
Трасса «ВЛ-6кВ «Кустовая площадка №6 – Ру-6кВ» (одноцепная)								
2	15	13.37	р.Комуеган	74.74	1.5	4.48	16.02.2017	-
2	15	46.21	р.Комуеган	74.75	1.5	11.91	16.02.2017	-

Взам. инв. №							Изм.	Кол.уч.	Лист	№ док.	Подпись	Дата	Лист
	Документация по планировке территории												

Км по трассе	ПК	Плюс	Наименование водотока	Урез воды, м	Глубина, м	Ширина, м	Дата изысканий, ДД.ММ.ГГ	Примечание
2	15	78.22	р.Комуеган	74.78	1.5	6.54	16.02.2017	-
Трасса «ВЛ-6кВ «Кустовая площадка №6 – Кустовая площадка №2» линия 1								
пересечений нет								
Трасса «ВЛ-6кВ «Кустовая площадка №6 – Кустовая площадка №2» линия 2								
пересечений нет								

Таблица 12 - Ведомость пересечений подземных сооружений

Местоположение, км	Пикет	Плюс	Наименование коммуникаций	Техническая характеристика	Глубина заложения до верхней образующей, м	Марка (сечение), диаметр, мм	Угол пересечения, градусы	Владелец, адрес, телефон, факс
Трасса «ВЛ-6кВ «Кустовая площадка №6 – Ру-6кВ» (одноцепная).								
1	0	64.74	нефтепровод	-	1.2	ст.159	89°55'	ООО "ННК-Восточная транснациональная компания", г.Томск тел: 8 (382) 2705100
Трасса «ВЛ-6кВ «Кустовая площадка №6 – Кустовая площадка №2» линия 1								
3	23	75.68	проектируемая трасса нефтегазосборного трубопровода	-	-	-	89°20'	ООО "ННК-Восточная транснациональная компания", г.Томск тел: 8 (382) 2705100
Трасса «ВЛ-6кВ «Кустовая площадка №6 – Кустовая площадка №2» линия 2								
3	23	75.68	проектируемая трасса нефтегазосборного трубопровода	-	-	-	89°19'	ООО "ННК-Восточная транснациональная компания", г.Томск тел: 8 (382) 2705100

Взам. инв. №	
Подпись и дата	
Инв. № подл.	

Изм.	Кол.уч.	Лист	№ док.	Подпись	Дата	Документация по планировке территории	Лист
							47

Таблица 13 - Ведомость пересечений автомобильных дорог

Местоположение по трассе нефтепровода, км	Пикет	Плюс	Наименование дороги	Угол пересечения, градусы	Категория дороги	Тип покрытия	Ширина основания насыпи, м	Ширина проезжей части, м	Километраж автодороги в месте пересечения с трассой нефтепровода	Владелец, адрес, телефон, факс	Грунтовые условия перехода
Трасса «ВЛ-6кВ «Кустовая площадка №6 – Ру-6кВ» (одноцепная).											
1	0	80.68	внутри-промысловая дорога	88°41'		песок	11.52	7.04		ООО "ННК-Восточная транснациональная компания", г. Томск тел: 8 (382) 2705100	-
Трасса «ВЛ-6кВ «Кустовая площадка №6 – Кустовая площадка №2» линия 1											
пересечений нет											
Трасса «ВЛ-6кВ «Кустовая площадка №6 – Кустовая площадка №2» линия 2											
пересечений нет											

Таблица 14 - Ведомость пересечений наземных коммуникаций

№ п/п	Местоположение по трассе, км	Пикет	Плюс	Наименование линии, напряжение	Число пересечаемых проводов, шт.	Угол пересечения, градусы	Высота и род опор	Расстояние от оси трассы до левой опоры пересечаемой линии	Расстояние от оси трассы до правой опоры пересечаемой линии	Высота нижнего провода левого столба	Высота нижнего провода правого столба	Высота нижнего провода в точке пересечения	Высота верхнего провода левого столба	Высота верхнего провода правого столба	Владелец, адрес, телефон, факс	Дата и температура воздуха	Взам. инв. №	Подпись и дата	Инв. № подл.
3	29	32.23	ВЛ 6кВ	3 1 из. стек.	81°46'	10.6 ж/б	57.68	2.90	9.46	9.51	9.50	10.55	10.61		ООО "ННК-Восточная транснациональная компания", г. Томск тел: 8 (382) 2705100	29			
Трасса «ВЛ-6кВ «Кустовая площадка №6 – Кустовая площадка №2» линия 1																			
пересечений нет																			
Документация по планировке территории																Лист			
																48			
Изм.	Кол.уч.	Лист	№ док.	Подпись	Дата														

## Трасса «ВЛ-6кВ «Кустовая площадка №6 – Кустовая площадка №2» линия 2

1	0	0.32	кабельная эстакада	2	89°27'	3.3	2.20	2.73	-	-	-	-	-	ООО "ННК-Восточная транснациональная компания", г. Томск тел: 8 (382) 2705100	1
---	---	------	--------------------	---	--------	-----	------	------	---	---	---	---	---	---	---

#### 4.4 Обоснование необходимости размещения объекта и его инфраструктуры на землях сельскохозяйственного назначения, лесного, водного фондов, землях ООПТ

Земельные участки под строительство объектов по проекту расположены, в западной части Каргасокского муниципального района, в свою очередь расположенного в северной части Томской области, на землях лесного фонда.

Водоохранными зонами являются территории, которые примыкают к береговой линии морей, рек, ручьев, каналов, озер, водохранилищ и на которых устанавливается специальный режим осуществления хозяйственной и иной деятельности в целях предотвращения загрязнения, засорения, заиления указанных водных объектов и истощения их вод, а также сохранения среды обитания водных биологических ресурсов и других объектов животного и растительного мира (ст. 65 Водного кодекса РФ).

За пределами территорий городов и других населенных пунктов ширина водоохранной зоны рек, ручьев, каналов, озер, водохранилищ и ширина их прибрежной защитной полосы устанавливаются от местоположения соответствующей береговой линии (границы водного объекта), а ширина водоохранной зоны морей и ширина их прибрежной защитной полосы - от линии максимального прилива. При наличии централизованных ливневых систем водоотведения и набережных границы прибрежных защитных полос этих водных объектов совпадают с парапетами набережных, ширина водоохранной зоны на таких территориях устанавливается от парапета набережной.

Размер водоохранных зон водотоков устанавливается в соответствии с Водным Кодексом РФ № 74-ФЗ от 03.06.2006 г. (в ред. ФЗ от 28.11.2015 г.) от их истока для рек или ручьев протяженностью:

- до десяти километров – в размере пятидесяти метров;
- от десяти до пятидесяти – 100 метров;
- от пятидесяти километров и более – 200 метров.

Изм.	Кол.уч.	Лист	№ док.	Подпись	Дата	Взам. инв. №	Подпись и дата	Интв. № подл.	Документация по планировке территории	Лист
										49

Для реки, ручья протяженностью менее десяти километров от истока до устья водоохранная зона совпадает с прибрежной защитной полосой. Радиус водоохранной зоны для истоков реки, ручья устанавливается в размере пятидесяти метров.

Ширина прибрежной защитной полосы устанавливается в зависимости от уклона берега водного объекта и составляет тридцать метров для обратного или нулевого уклона, сорок метров для уклона до трех градусов и пятьдесят метров для уклона три и более градуса.

Для расположенных в границах болот проточных и сточных озер и соответствующих водотоков ширина прибрежной защитной полосы устанавливается в размере пятидесяти метров.

Ширина прибрежной защитной полосы реки, озера, водохранилища, имеющих особо ценное рыбохозяйственное значение (места нереста, нагула, зимовки рыб и других водных биологических ресурсов), устанавливается в размере двухсот метров независимо от уклона прилегающих земель.

В границах водоохранных зон запрещается:

- использование сточных вод в целях регулирования плодородия почв;
- размещение кладбищ, скотомогильников, объектов размещения отходов производства и потребления, химических, взрывчатых, токсичных, отравляющих и ядовитых веществ, пунктов захоронения радиоактивных отходов;
- осуществление авиационных мер по борьбе с вредными организмами;
- движение и стоянка транспортных средств (кроме специальных транспортных средств), за исключением их движения по дорогам и стоянки на дорогах и в специально оборудованных местах, имеющих твердое покрытие;
- размещение автозаправочных станций, складов горюче-смазочных материалов (за исключением случаев, если автозаправочные станции, склады горюче-смазочных материалов размещены на территориях портов, судостроительных и судоремонтных организаций, инфраструктуры внутренних водных путей при условии соблюдения требований законодательства в области охраны окружающей среды и настоящего Кодекса), станций технического обслуживания, используемых для технического осмотра и ремонта транспортных средств, осуществление мойки транспортных средств;
- размещение специализированных хранилищ пестицидов и агрохимикатов, применение пестицидов и агрохимикатов;
- сброс сточных, в том числе дренажных, вод;
- разведка и добыча общераспространенных полезных ископаемых (за исключением случаев, если разведка и добыча общераспространенных полезных ископаемых осуществляются пользователями недр, осуществляющими разведку и добычу иных видов полезных ископаемых, в границах, предоставленных им в соответствии с законодательством Российской Федерации о недрах горных отводов и (или) геологических отводов).

Изм. № подл.	Подпись и дата	Взам. инв. №					Документация по планировке территории	Лист
								50
Изм.	Кол.уч.	Лист	№ док.	Подпись	Дата			

- В границах водоохранных зон допускаются проектирование, строительство, реконструкция, ввод в эксплуатацию, эксплуатация хозяйственных и иных объектов при условии оборудования таких объектов сооружениями, обеспечивающими охрану водных объектов от загрязнения, засорения, заиления и истощения вод в соответствии с водным законодательством и законодательством в области охраны окружающей среды. Выбор типа сооружения, обеспечивающего охрану водного объекта от загрязнения, засорения, заиления и истощения вод, осуществляется с учетом необходимости соблюдения установленных в соответствии с законодательством в области охраны окружающей среды нормативов допустимых сбросов загрязняющих веществ, иных веществ и микроорганизмов. В целях настоящей статьи под сооружениями, обеспечивающими охрану водных объектов от загрязнения, засорения, заиления и истощения вод, понимаются:

- централизованные системы водоотведения (канализации), централизованные ливневые системы водоотведения;
- сооружения и системы для отведения (сброса) сточных вод в централизованные системы водоотведения (в том числе дождевых, талых, инфильтрационных, поливомоечных и дренажных вод), если они предназначены для приема таких вод;
- локальные очистные сооружения для очистки сточных вод (в том числе дождевых, талых, инфильтрационных, поливомоечных и дренажных вод), обеспечивающие их очистку исходя из нормативов, установленных в соответствии с требованиями законодательства в области охраны окружающей среды и настоящего Кодекса;
- сооружения для сбора отходов производства и потребления, а также сооружения и системы для отведения (сброса) сточных вод (в том числе дождевых, талых, инфильтрационных, поливомоечных и дренажных вод) в приемники, изготовленные из водонепроницаемых материалов.

В границах прибрежных защитных полос дополнительно к вышеуказанным ограничениям запрещается:

- распашка земель;
- размещение отвалов размываемых грунтов;
- выпас сельскохозяйственных животных и организация для них летних лагерей, ванн.

Кустовая площадка №6 со своей инфраструктурой, трассы подъездных автодорог («Кустовая площадка №2 – Кустовая площадка №6» и два съезда от нее №1 и №2), нефтегазосборного трубопровода («Кустовая площадка №6 – т.вр. нефтепровод Куст №3») и линий электропередач («Кустовая площадка №6 – Кустовая площадка №2»; «Кустовая площадка №6 – Ру-6кВ») находятся вне водоохранной зоны (ВЗ) и прибрежной защитной полосы (ПЗП)

Взам. инв. №	
Подпись и дата	
Инв. № подл.	

						Документация по планировке территории	Лист
							51
Изм.	Кол.уч.	Лист	№ док.	Подпись	Дата		

рассматриваемых ближайших поверхностных водотоков, так как расположены на расстояниях превышающих значения их ширины ВЗ и ПЗП, за исключением створов переходов через водотоки.

Размеры водоохранной зоны (ВЗ) и прибрежной защитной полосы (ПЗП) ближайших водотоков к проектируемым объектам представлены ниже (Таблица 15).

Таблица 15 - Водоохранная зона и прибрежная защитная полоса

Водоток	Район	Длина водотока, км	Площадь зеркала, км <sup>2</sup>	Расстояние от объекта до береговой линии водотока, км	Водоохранная зона, м	Прибрежная защитная полоса, м
р. Комуеган левый приток р. Нюролка	трасса линии электропередач ВЛ 6кВ «Кустовая площадка №6 – Ру-6кВ	36,0	-	по трассе	100	50

В границах водоохранных зон допускаются проектирование, строительство, реконструкция, ввод в эксплуатацию, эксплуатация хозяйственных и иных объектов при условии оборудования таких объектов сооружениями, обеспечивающими охрану водных объектов от загрязнения, засорения и истощения вод в соответствии с водным законодательством и законодательством в области охраны окружающей среды.

Особо охраняемые природные территории (ООПТ) – участки земли, водной поверхности и воздушного пространства над ними, где располагаются природные комплексы и объекты, имеющие особое природоохранное, научное, культурное, эстетическое, рекреационное и оздоровительное значение.

Согласно ст. 95 Земельного кодекса и статьи 2 Федерального закона № 406-ФЗ от 28.12.2013 г. «О внесении изменений в Федеральный закон «Об особо охраняемых природных территориях» и отдельные законодательные акты Российской Федерации» к особо охраняемым природным территориям относятся земли государственных природных заповедников, в том числе биосферных, государственных природных заказников, памятников природы, национальных парков, природных парков, дендрологических парков, ботанических садов\*95.1).

На землях государственных природных заповедников, в том числе биосферных, национальных парков, природных парков, государственных природных заказников, памятников природы, дендрологических парков и ботанических садов, включающих в себя особо ценные экологические системы и объекты, ради сохранения которых создавалась особо охраняемая природная территория, запрещается деятельность, не связанная с сохранением и изучением природных комплексов и объектов и не предусмотренная федеральными законами и законами субъектов Российской Федерации.

Взам. инв. №	Подпись и дата	Инд. № подл.					Лист
			Документация по планировке территории				
Изм.	Кол.уч.	Лист	№ док.	Подпись	Дата		

На специально выделенных земельных участках частичного хозяйственного использования в составе земель особо охраняемых природных территорий допускается ограничение хозяйственной и рекреационной деятельности в соответствии с установленным для них особым правовым режимом.

В целях защиты земель особо охраняемых природных территорий от неблагоприятных антропогенных воздействий на прилегающих к ним земельных участках могут создаваться охранные зоны или округа с регулируемым режимом хозяйственной деятельности. В границах этих зон запрещается деятельность, оказывающая негативное (вредное) воздействие на природные комплексы особо охраняемых природных территорий.

В районе обустройства Пуглалымского месторождения, ООПТ федерального, регионального и местного значения отсутствуют, согласно заключениям: Министерства природных ресурсов и экологии №12-47/7344 от 17.03.2017, Департамента природных ресурсов и охраны окружающей среды Томской области № 746 от 15.02.2016 и Администрации Каргасокского района № 04-01-865/17-0 от 10.03.2017.

Ближайшие к проектируемому объекту особо охраняемые природные территории являются Оглатский государственный зоологический заказник, расположенный на расстоянии 62,3 км и Панинский государственный зоологический заказник, расположенный на расстоянии 113,1 км от проектируемых объектов (Таблица 16).

Таблица 16 - Ближайшие ООПТ к объекту проектирования

Наименование ООПТ	Административный район расположения	Статус	Расположение относительно района строительства расстояние, км
Панинский	Томская область, Александровский район	Государственный зоологический заказник	113,1 - СВ
Оглатский	Томская область, Каргасокский район	Государственный зоологический заказник	62,3 - ЮВ

Инв. № подл.	Подпись и дата	Взам. инв. №					Лист
Изм.	Кол.уч.	Лист	№ док.	Подпись	Дата	53	
Документация по планировке территории							



### 5 Проект межевания территории

Проект межевания в составе документации по планировке территории по проекту «Обустройство Пуглалымского нефтяного месторождения. Кустовая площадка №6» не разрабатывается, т.к. согласно расчету требуемых площадей под строительство и размещение объекта (Таблица 8) фактически испрашиваемые площади под данный проект отсутствуют.

Изм. № подл.	Подпись и дата	Взам. инв. №

Изм.	Кол.уч.	Лист	№ док.	Подпись	Дата	Документация по планировке территории	Лист
							54

### Список используемых источников

1. СП 131.13330.2012, СНиП 23-01-99\* Актуализированная редакция Строительная климатология;
2. ГОСТ 25100-2011 Грунты. Классификация;
3. СНиП 2.03.11-85 Актуализированная редакция, СП 28.13330.2012 Защита строительных конструкций от коррозии;
4. СП 20.13330.2011, СНиП 2.01.07-85\* Актуализированная редакция, Нагрузки и воздействия;
5. СП 14.13330.2014, Актуализированная редакция СНиП 11-7-81\*, Строительство в сейсмических районах;
6. СП 34-116-97 Инструкция по проектированию, строительству и реконструкции промысловых нефтегазопроводов;
7. ГОСТ Р 55990-2014 Месторождения нефтяные и газонефтяные. Промысловые трубопроводы. Нормы проектирования;
8. ВСН 51-2.38-85 Нормы проектирования промысловых стальных трубопроводов;
9. РД 39-132-94 Правила эксплуатации, ревизии, ремонту и отбраковке нефтепромысловых трубопроводов;
10. СО 153-34.20.120-2003, ПУЭ Правила устройства электроустановок. Издание 7;
11. СП 37.13330.2012, СНиП 2.05.07.91\* Актуализированная редакция Промышленный транспорт;
12. Постановление 160 от 24.02.2009г., Правила установления охранных зон объектов электросетевого хозяйства и особых условий использования земельных участков, расположенных в границах таких зон;
13. ГОСТ 839-80 Провода неизолированные для воздушных линий электропередачи. Технические условия;
14. СН 467-74 Нормы отвода земель для автомобильных дорог;
15. СН 459-74 Нормы отвода земель для нефтяных и газовых скважин;
16. ГОСТ Р 52290-2004 Технические средства организации дорожного движения. Знаки дорожные. Общие технические требования;
17. ГОСТ Р 52289-2004 Технические средства организации дорожного движения. Правила применения дорожных знаков, разметки, светофоров, дорожных ограждений и направляющих устройств;
18. СП 36.13330.2012, СНиП 2.05.06-85\* Актуализированная редакция Магистральные трубопроводы;

Изн. № подл.	Подпись и дата	Взам. инв. №							Документация по планировке территории	Лист
										55
Изм.	Кол.уч.	Лист	№ док.	Подпись	Дата					

19. СП 45.13330.2012, СНиП 3.02.01-87 Актуализированная редакция Земляные сооружения, основания и фундаменты;

20. СП 34.13330.2012, СНиП 2.05.02-85\* Актуализированная редакция Автомобильные дороги;

21. Водный кодекс Российской Федерации № 74-Федеральный закон от 03.06.2006 (ред. от 06.12.2011);

22. Земельный Кодекс Российской Федерации от 25.10.2001 г. № 136- Федеральный закон (редакция от 18.12.2006 г.);

23. Лесной Кодекс Российской Федерации 04.12.2006 г. № 200- Федеральный закон;

24. Градостроительный кодекс Российской Федерации №190- Федеральный закон от 29.12.2004;

25. Федеральный закон от 21.12.2004 г. № 172- Федеральный закон «О переводе земель или земельных участков из одной категории в другую»;

26. Постановление Правительства Российской Федерации от 28.01.2006 № 48 «О составе и порядке подготовки документации о переводе земель лесного фонда в земли иных (других) категорий» (в ред. Постановления Правительства Российской Федерации от 30.10.2006 № 638);

27. Постановление Правительства Российской Федерации от 16.02.2008 г. № 87 «О составе разделов проектной документации и требования к их содержанию».

Инв. № подл.	Подпись и дата	Взам. инв. №					Лист
			Документация по планировке территории				
Изм.	Кол.уч.	Лист	№ док.	Подпись	Дата		